

# Zigmund & Shtain

*Руководство по эксплуатации*

*DW 303.6*

*14 комплектов посуды*

**Посудомоечная машина**

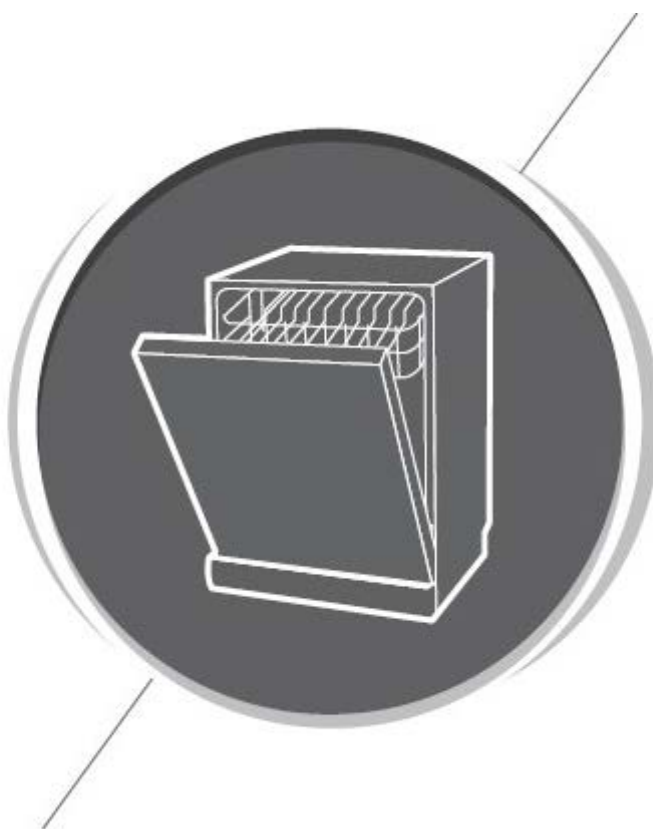

# Краткое руководство по эксплуатации

Подробное описание каждого пункта приведено в соответствующем разделе

Перед включением прибора ознакомьтесь с инструкциями по технике безопасности!  
Следуйте инструкциям по правильной установке, профессиональному подключению к водопроводу и электричеству, приведенным в настоящем Руководстве по эксплуатации.

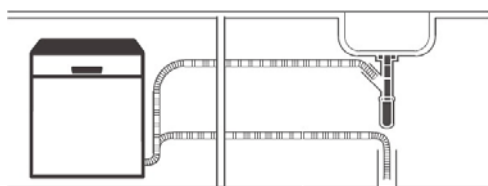

Обеспечьте водоснабжение



Добавьте по необходимости соль



Удалите с посуды крупные остатки пищи

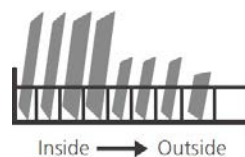

Загрузите корзины

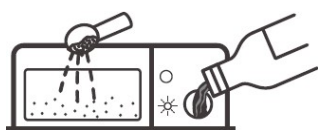

Заполните дозатор



Выберите программу и включите прибор



## Внимательно ознакомьтесь с руководством

Уважаемый Покупатель,

Данное устройство предназначено для бытового использования, а также для использования:

- на кухнях для персонала в магазинах, офисах и других рабочих организациях;
- в жилых помещениях и на фермах;
- в номерах отелей, мотелей и других жилых помещений;
- в гостиницах, предоставляющих номер с завтраком и т.д.

- Пожалуйста, внимательно прочтите данное руководство перед использованием посудомоечной машины. Это поможет Вам должным образом использовать устройство.
- Храните данное руководство в надёжном месте, чтобы при необходимости использовать его в качестве справочного пособия.
- При смене владельца устройства, передайте данное руководство новому владельцу.

Руководство содержит следующие основные разделы:

- ✓ Меры предосторожности
- ✓ Инструкция по эксплуатации
- ✓ Инструкция по установке
- ✓ Советы по устранению неисправностей

### **Перед обращением в сервисный центр**

- Раздел, содержащий советы по устранению неисправностей, позволит Вам самостоятельно справиться с некоторыми из возможных проблем
- Если Вам не удастся справиться с возникшей проблемой самостоятельно, обратитесь за помощью к профессиональным мастерам.

☞ **Примечание:** Производитель, придерживаясь политики постоянного развития и обновления изделия, может произвести его доработку без предварительного уведомления.

## **Оглавление**

<b>Меры предосторожности</b> .....	4
<b>Утилизация</b> .....	5
<b>Техническая инструкция</b> .....	6
<b>Панель управления</b> .....	6
<b>Составные части устройства</b> .....	7
<b>Перед первым использованием</b> .....	8
Настройка жесткости воды .....	8
Добавление соли .....	9
Заполнение дозатора ополаскивателя.....	10
Моющее средство .....	11
<b>Загрузка посудомоечной машины</b> .....	12
<b>Запуск программы мойки</b> .....	15
<b>Включение устройства</b> .....	16
<b>Уход и очистка</b> .....	18
<b>Обслуживание машины</b> .....	20
<b>Установка</b> .....	21
<b>Устранение неисправностей</b> .....	25
<b>Технические данные</b> .....	29

# Меры предосторожности

Перед использованием прочтите инструкцию

## Заземление

- Данное устройство должно быть заземлено. В случае возникновения неисправностей или поломки изделия заземление снижает риск поражения электрическим током посредством создания линии наименьшего сопротивления электрического тока. Шнур электропитания данного устройства оснащен вилкой с заземляющим проводом.
- Вилку следует вставлять в сетевую розетку, установленную и заземленную в соответствии со всеми местными нормативами и правилами.

### ПРИМЕЧАНИЕ

- Неправильное подключение канала заземления может привести к поражению электрическим током.
- Если у Вас возникли сомнения в правильности заземления Вашего устройства, обратитесь к квалифицированному специалисту или в соответствующую службу. Не производите никаких действий с вилкой, если она не соответствует розетке. В этом случае следует обратиться к квалифицированному специалисту для установки подходящей розетки.

## Правильное использование устройства

- Не садитесь и не вставайте на дверцу устройства или корзину для посуды
- Не прикасайтесь к нагревательному элементу во время работы или сразу после выключения устройства (для моделей с видимым нагревательным элементом)
- Не используйте устройство, если какие-то из панелей находятся в неподходящем положении. Открывайте дверцу очень аккуратно, чтобы избежать утечек воды
- Не ставьте тяжелые предметы на открытую дверцу устройства. Устройство может наклониться вперед
- При загрузке посуды
  - острые предметы размещайте так, чтобы они не повредили дверцу
  - ножи и другие столовые приборы с заостренными кончиками следует располагать в корзине острием вниз или горизонтально
- Не допускайте контакт пластиковых столовых приборов с нагревательным элементом (для моделей с видимым нагревательным элементом)
- После завершения цикла мойки убедитесь, что дозатор моющего средства пуст
- Не мойте пластиковую посуду, которая не содержит соответствующих отметок. Для немаркированной пластиковой посуды следуйте инструкциям производителя.
- Используйте моющее средство и ополаскиватель специально разработанные для автоматических посудомоечных машин
- Никогда не используйте мыло, стиральный порошок или жидкое мыло в посудомоечной машине. Храните эти средства вдали от детей
- Храните моющее средство и ополаскиватель в месте, недоступном для детей, а также не позволяйте детям подходить к открытой дверце устройства – там может оставаться моющее средство
- Данное устройство не предназначено для использования людьми с ограниченными физическими и умственными возможностями (включая детей), если они находятся не под присмотром лиц, ответственных за их безопасность. Удостоверьтесь, что дети не играют с посудомоечной машиной.
- Моющее средство посудомоечной машины является сильной щелочью и может быть очень опасно при попадании внутрь. Избегайте попадания моющего средства на кожу с слизистыми оболочками.
- Не оставляйте дверцу открытой, потому что это повышает риск опрокидывания
- При повреждении провода питания во избежание опасностей, его следует, в сервисном центре или с помощью квалифицированного специалиста
- Снимите дверцу в моющее отделение устройства при извлечении его для сервисного обслуживания или для замены
- Утилизируйте упаковочные материалы должным образом
- Используйте посудомоечную машину только по прямому назначению
- При установке посудомоечной машины не допускайте чрезмерного перегибания или передевливания сетевого шнура
- Для подключения к водопроводной сети следует использовать только новые шланги. Бывшие в употреблении шланги не разрешается использовать повторно
- Максимально допустимое количество позиций мойки – 14
- Допустимое давление воды для подключения посудомоечной машины – 0,04-1 Мпа

## Утилизация

### **ВНИМАТЕЛЬНО ОЗНАКОМЬТЕСЬ И ТЩАТЕЛЬНО СОБЛЮДАЙТЕ ДАННЫЕ УКАЗАНИЯ ПО ТЕХНИКЕ БЕЗОПАСНОСТИ**

Утилизируйте упаковочные материалы посудомоечной машины должным образом. Все материалы, из которых изготовлена упаковка, пригодны для повторной переработки.

Пластиковые части промаркированы стандартными международными сокращениями:

- PE – полиэтилен, например, тонкий обёрточный материал
- PS – полистирол, например, материал набивки
- POM – полиоксиметилен, например, пластиковые зажимы
- PP – полипропилен, например, солевой наполнитель
- ABS – акрилонитрил-бутадиент-стирол, например панель управления



### **⚠ ВНИМАНИЕ**

---

- упаковочные материалы могут представлять опасность для детей!
- для утилизации упаковки и самого изделия, пожалуйста, обращайтесь в специализированные центры по переработке отходов. Для этого отключите провод питания и заблокируйте дверцу устройства.
- упаковочная коробка изготовлена из вторичной бумаги и её следует утилизировать с остальной бумагой
- вы можете предотвратить негативное влияние на окружающую среду и здоровье людей, убедившись, что данный продукт утилизируется согласно нормам и правилам
- для получения более подробной информации об утилизации данного устройства, пожалуйста, свяжитесь с местным офисом или центром по утилизации подобного рода отходов.

Утилизация: не выбрасывайте данное устройство как несортированные бытовые отходы. Отходы такого типа необходимо утилизировать специальным образом.

# Техническая инструкция

## Панель управления

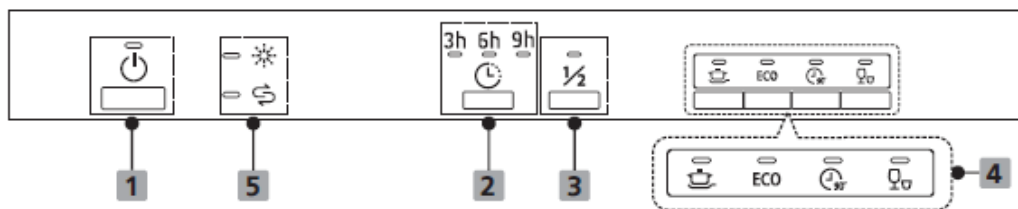

## Кнопки

1. Вкл./Выкл.	Нажмите, чтобы включить или выключить устройство. При включении загорится дисплей.
2. Отложенный старт	Выберите время, когда запустится программа (через 3/6/9 часов)
3. 1/2 Загрузки	Если необходимо вымыть половину от возможной загрузки устройства, выберите данную функцию. Она позволит сэкономить потребление энергии и воды. Половинную загрузку можно использовать только с режимами «Интенсивная мойка», «ECO» и «90 минут».
4. Индикаторы программ	 <b>Интенсивная мойка</b> Сильно загрязненная посуда, в основном, кастрюли и сковороды.
	 <b>ECO</b> Стандартная программа. Подходит для мытья средне загрязненной посуды. Наиболее эффективное сочетание потребления воды и энергии.
	 <b>90 минут</b> Для средне загрязненной посуды, когда необходимо быстрое мытье
	 <b>Быстрая мойка</b> Непродолжительное мытье незначительно загрязненной посуды, которую не нужно сушить.
5. Предупредительные индикаторы	 <b>Ополаскиватель</b> Если загорится индикатор  , необходимо долить ополаскиватель в дозатор
	 <b>Соль</b> Если загорится индикатор  , необходимо добавить соль

## Составные части устройства

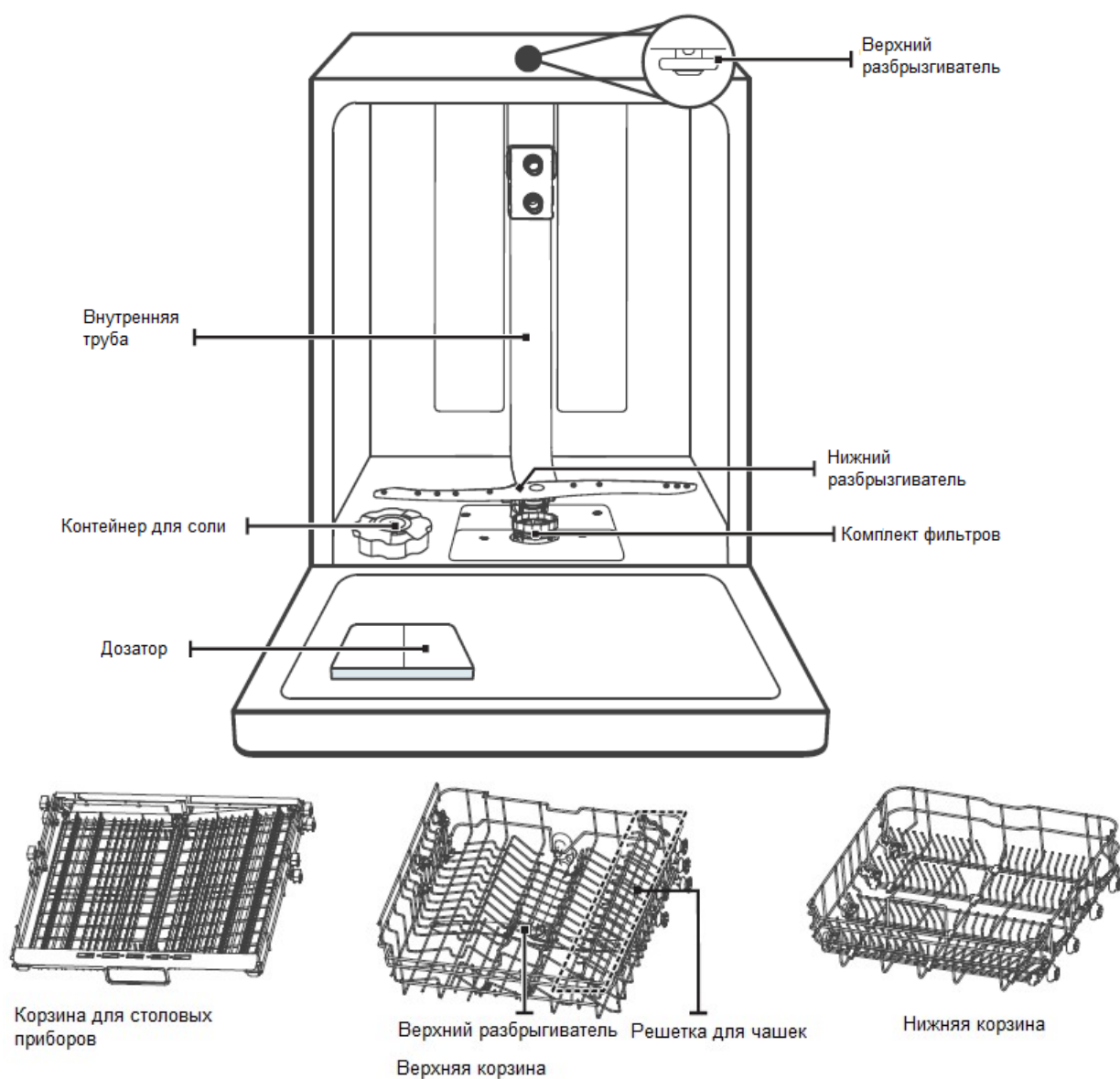

### Световой индикатор

Световой индикатор будет гореть во время работы программы. За 5 минут до окончания программы световой индикатор начнет мигать и погаснет по завершении программы

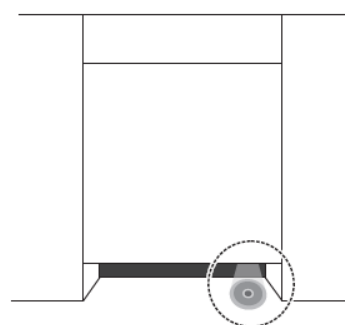

# Перед первым использованием

## 1. Настройка жесткости воды

Жесткость воды настраивается вручную. Это необходимо, чтобы удалять соли и минералы, оказывающие разрушительное воздействие на устройство. Расход соли зависит от уровня жесткости воды. Жесткость воды уточняйте в местном управлении по водоснабжению.

### Регулировка расхода соли

В посудомоечной машине предусмотрена регулировка потребления соли в зависимости от жесткости воды. Это позволяет оптимизировать уровень расхода соли и настраивать уровень ее потребления:

1. Откройте дверцу, включите устройство.
2. Для включения режима регулировки уровня смягчителя, нажмите и удерживайте кнопку “Быстрая мойка” не менее 5 секунд спустя 60 секунд после включения устройства (индикаторы соли и ополаскивателя будут мигать).
3. Нажмите кнопку “Быстрая мойка” еще раз и выберите настройки согласно уровню жесткости местной воды. Настройки изменяются в следующем порядке: Н3→Н4→Н5→Н6→Н1→Н2→Н3.

ЖЕСТКОСТЬ ВОДЫ						
°dH	°fH	Град. Кларка	ммоль/л	Уровни	Регенерация происходит через каждые X последовательностей программ <sup>1</sup>	Расход соли, грамм/цикл
0-5	0-9	0-6	0-0,94	Н1	нет	0
6-11	10-20	7-14	1,0-2,0	Н2	10	9
12-17	21-30	15-21	2,1-3,0	Н3	5	12
18-22	31-40	22-28	3,1-4,0	Н4	3	20
23-43	41-60	29-42	4,1-6,0	Н5	2	30
35-55	61-98	43-69	6,1-9,8	Н6	1	60

#### Примечание 1

°dH = 1,25°, Градус Кларка = 1,78°, °fH = 0,178 ммоль/л

°dH – единица измерения жесткости воды в Германии

°fH – единица измерения жесткости воды во Франции

Градус Кларка – единица измерения жесткости воды в Великобритании

#### Примечание 2: Заводская настройка: Н3

*Свяжитесь с местным управлением по водоснабжению, чтобы узнать жесткость подаваемой Вам воды.*

 **Внимание:** Данный раздел можно пропустить если устройство не оснащено смягчителем воды.

<sup>1</sup> При каждом цикле с регенерацией дополнительно расходуется 2 литра воды и расход электроэнергии увеличивается на 0,02 кВт/ч. При этом продолжительность работы программы возрастает на 4 минуты.



## 2. Добавление соли

Используйте соль, предназначенную специально для посудомоечных машин. Контейнер для соли расположен под нижней корзиной. Последовательность его заполнения приведена ниже.

### ▲ **Внимание**

- Используйте только специальную соль для посудомоечных машин! Любой другой вид соли, особенно столовая, может привести к повреждению смягчителя воды. Производитель не несёт ответственности за любые повреждения, вызванные использованием неподходящей соли, и не предоставляет гарантийных услуг по ремонту изделия в подобных случаях.
- Заполняйте контейнер солью только непосредственно перед установкой программ мойки, чтобы предотвратить попадание гранул соли и солевого раствора на поверхности посудомоечной машины, что может привести к возникновению коррозии.

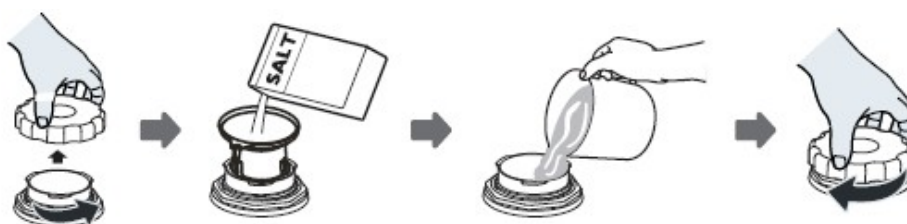

1. Извлеките нижнюю корзину, отвинтите и снимите крышку солевого контейнера.
2. Вставьте конец воронки (если входит в комплект) в отверстие и засыпьте приблизительно 1,5 кг соли для посудомоечных машин.
3. Залейте контейнер водой. Немного воды может вылиться.
4. После заливки воды, плотно закрутите крышку контейнера по часовой стрелке.
5. После заполнения контейнера контрольная подсветка уровня соли перестанет гореть. Непосредственно после заполнения контейнера солью должна быть запущена программа мойки (мы рекомендуем программу «Быстрая мойка»). В противном случае, фильтры, насосы и другие важные детали устройства могут повредиться солевым раствором. В данном случае устройство не подлежит гарантийному ремонту.

### 👉 **Примечание**

- Контейнер с солью следует заполнять, когда загорается предупреждающий индикатор. Даже если контейнер заполнен, индикатор может не гаснуть, пока соль не растворится полностью. Если предупреждающий индикатор на панели управления не предусмотрен (на некоторых моделях), то необходимость пополнения соли следует определять по числу завершившихся рабочих циклов.
- Если соль просыпалась, её можно вымыть из машины с помощью программы «Быстрая мойка».

### 3. Заполнение дозатора ополаскивателя

Ополаскиватель используется на последнем этапе мытья, чтобы на посуде не оставались подтёки и полосы. Ополаскиватель также ускоряет процесс сушки, заставляя воду скатываться с посуды. Ваша посудомоечная машина предусматривает использование жидких ополаскивателей.

Используйте ополаскиватели, предназначенные для посудомоечных машин. Никогда не наполняйте дозатор другими жидкостями (в том числе чистящим средством). Это может привести к повреждению устройства.

Когда возникнет необходимость добавить ополаскиватель, загорится индикатор 

Чтобы налить ополаскиватель в дозатор, нужно:

1. Поднять кнопку вверх и открыть крышку дозатора

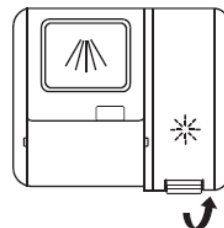

2. Аккуратно налить ополаскиватель в дозатор.  
Не переполняйте ёмкость.

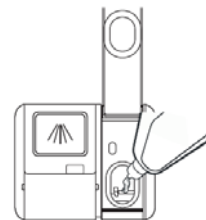

3. Не забудьте закрыть крышку.

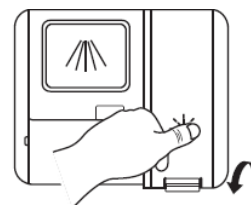

#### Регулировка расхода ополаскивателя

Настройки посудомоечной машины позволяют регулировать расход ополаскивателя.

1. Включите устройство
2. В течение 60 секунд после включения нажимайте кнопку «Быстрое мытье» 5 секунд.
3. Еще раз нажмите кнопку «Быстрое мытье», чтобы выбрать нужные настройки. Нажатием данной кнопки выбирайте подходящий режим в следующей последовательности D3→D4→D5→D1→D2→D3.
4. Ничего не нажимайте 5 секунд или нажмите кнопку «Вкл./Выкл.», чтобы завершить настройки и покинуть меню настроек.

Индикация режима	Объем ополаскивателя (мл)
d1→ «Быстрое мытье»	1,2
d2→ 90 мин	2,4
d3→90 мин, «Быстрая мойка»	3,6
d4→ECO	4,8
d5→ECO, «Быстрая мойка»	6,0

## 4. Моющее средство

Моющее средство необходимо для полноценной очистки посудомоечной машины. Для данной посудомоечной машины пригодны большинство моющих средств высокого качества.

- ⚠ Используйте моющее средство, предназначенное специально для посудомоечных машин. Храните его в сухом месте. Не закладывайте моющее средство в дозатор, если не планируете использовать посудомоечную машину.
- ⚠ Моющее средство является агрессивным веществом. Храните его в недоступном для детей месте.

### Моющие средства в таблетках

Моющие средства в таблетках от разных производителей растворяются с различной скоростью. Некоторые моющие средства в таблетках не успевают раствориться при включении короткой программы мойки. При использовании моющих средств в таблетках рекомендуется использовать долгие режимы мойки.

### Заполнение дозатора моющего средства

1. Откройте крышку одним из описанных способов:

- Сдвиньте защёлку вправо или
- Нажмите на кнопку замка

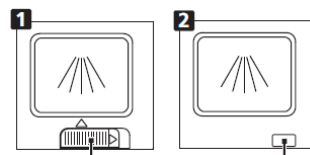

2. Добавьте моющее средство в большую полость. Для достижения наилучшего результата добавьте небольшое количество моющего средства в меньшую полость. Этот дополнительный объем будет расходован на этапе предварительного мытья.

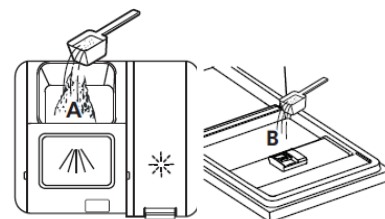

3. Закройте крышку. Для этого подвиньте ее вперед и слегка прижмите.

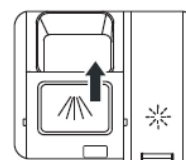

#### 👉 **Примечание**

- Обратите внимание, что возможны различия в дозировке из-за степени загрязнения и жесткости воды.
- Следуйте рекомендациям производителя, указанным на упаковке моющего средства.

# Загрузка посудомоечной машины

## Рекомендации

- Старайтесь покупать посуду, которую можно мыть в посудомоечной машине.
- Используйте щадящее моющее средство. При необходимости подробную информацию можно узнать у производителей моющих средств.
- Для определённых столовых приборов выбирайте программу мойки с как можно более маленькой температурой.
- Во избежание повреждений, не извлекайте из посудомоечной машины посуду и стекло сразу после завершения процесса мойки.

*Мытье в посудомоечной машине следующих видов посуды/столовых приборов:*

### Запрещено

- Деревянные столовые приборы, изделия с фарфоровыми или перламутровыми ручками.
- Изделия из не термоустойчивого пластика.
- Старые столовые приборы со склеенными частями.
- Клееные столовые приборы или тарелки. Медная или оловянная посуда.
- Изделия из свинцового хрусталя. Деревянные тарелки.
- Предметы из синтетического волокна.

### Ограничено

- Некоторые виды стекла могут стать мутными после большого числа промывок в посудомоечной машине.
- Серебряные и алюминиевые предметы теряют цвет во время мойки.
- Полированные поверхности могут помутнеть при частой мойке в посудомоечной машине.

## **▲ Внимание**

**Перед загрузкой** корзины посудомоечной машины:

(Для достижения лучших результатов, следуйте нижеприведённым рекомендациям. Функциональные особенности и внешний вид корзины могут различаться в зависимости от модели Вашего устройства.)

Удалите остатки пищи с посуды. Размягчите пригоревшие остатки пищи в сковородах и кастрюлях. Предварительное ополаскивание посуды под водой не требуется.

Расположите посуду в машине следующим образом:

- Стаканы, чашки, кастрюли и другие полые предметы ставятся дном вверх.
- Посуда с загнутыми или скрытыми частями должна располагаться под наклоном, чтобы вода могла стекать.
- Посуду следует ставить плотно и таким образом, чтобы она не могла опрокинуться.
- Посуда не должна мешать вращению распылителей во время работы машины.
- Посуда и столовые приборы не должны находиться внутри друг друга или перекрывать друг друга.
- Во избежание повреждения стаканов они не должны соприкасаться
- Размещайте крупные предметы, которые сложнее всего чистить, в нижнюю корзину.

- Верхняя корзина предназначена для размещения более тонкой и лёгкой посуды, такой как стаканы, кофейные и чайные чашки.
- Ножи с длинными лезвиями, хранящиеся в вертикальном положении, являются крайне опасными!
- Длинные и/или острые столовые приборы, такие как разделочные ножи, должны быть расположены горизонтально в верхней корзине.
- Не перегружайте машину. Это важно, как для достижения максимально хороших результатов, так и для снижения энергопотребления.

**👉 Примечание**

Очень мелкие предметы не подлежат мойке в посудомоечной машине, так как они могут провалиться сквозь решётки корзины.

### Загрузка верхней корзины

Верхняя корзина предназначена для хрупкой и лёгкой посуды, такой как стаканы, кофейные и чайные чашки и блюдца, а также тарелки, маленькие салатники и плоские противни (если они загрязнены незначительно). Расположите посуду и кухонную утварь так, чтобы струи воды не сместили их.

### Загрузка нижней корзины

В нижней корзине рекомендуется располагать крупногабаритную, а также сильнозагрязнённую посуду: кастрюли, сковороды, крышки, сервировочные блюда и тарелки, как показано на рисунке снизу. Предпочтительно располагать сервировочные блюда и крышки по краям корзины для того, чтобы они не заблокировали разбрызгиватель.



### Обратите внимание:

- Кастрюли, сервировочные блюда и т.д. всегда должны размещаться дном вверх.
- Глубокие кастрюли необходимо наклонить для того, чтобы вода могла стекать.
- Особенностью нижней корзины является наличие откидных стенок, позволяющих разместить более крупногабаритную посуду.

### Загрузка столовых приборов в корзину

Столовые приборы должны лежать отдельно друг от друга в соответствующих ячейках. Не нагромождайте предметы друг на друга.

- ▲ **ВНИМАНИЕ!** Следите за тем, чтобы столовые приборы не выступали сквозь дно корзины. Загружайте приборы острым концом вниз.

### Регулировка верхней корзины

Высота верхней корзины может регулироваться, чтобы увеличить пространство для крупногабаритной посуды на верхней/нижней корзине. Положение верхней корзины может регулироваться перемещением корзины на более высокий или низкий уровень.

Чтобы отрегулировать высоту положения верхней корзины для посуды нужно:

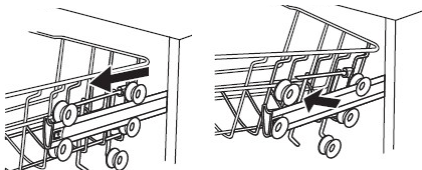
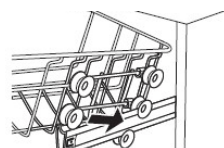
<b>Для 1 типа</b>	
1. Выдвинуть и извлечь корзину	
2. Установить корзину на ролики верхнего или нижнего яруса.	

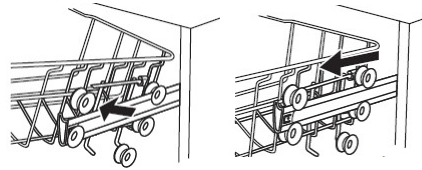
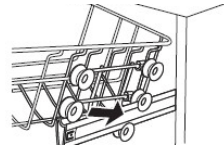
<b>Для 2 типа</b>	
1. Выдвинуть и извлечь корзину	
2. Установить корзину на ролики верхнего или нижнего яруса.	

#### Откидные полки для чашек

Для удобного размещения кастрюль и сковород, откидные полки для чашек могут складываться.



#### Откидные зубцы нижней корзины



Для удобства расположения кастрюль и сковород, откидные зубцы могут складываться, как показано на рисунке.



## Запуск программы мойки

### Таблица рабочих циклов

Таблица ниже показывает, какие программы оптимальны для разных уровней загрязнения посуды и сколько моющего средства необходимо для очистки.

Программа	Описание цикла	Моющее средство (предварительное/основное мытьё)	Время	Потребление энергии (кВт/ч)	Потребление воды (л)	Ополаскиватель
 Интенсивная мойка	Предварительное мытьё (50°C) Мытьё (65°C) Ополаскивание Ополаскивание Ополаскивание (72°C) Сушка	4/18 г (1 или 2)	210	1,710	18,7	●
<b>ECO</b>	Мытьё (50°C) Ополаскивание Ополаскивание (50°C) Сушка	4/18 г (1 или 2)	198	0,849	11,0	●
 90 min	Мытьё (55°C) Ополаскивание Ополаскивание (60°C) Сушка	22 г (1 или 2)	90	1,00	11,5	●
	Мытьё (40°C) Ополаскивание (40°C) Ополаскивание (50°C)	12 г (1)	30	0,652	11	○

### Экономия энергии

1. Рекомендуем избегать чрезмерного использования функции предварительного мытья посуды, так как это ведет к повышенному потреблению воды и энергии.
2. При использовании посудомоечной машины потребление воды и энергии сокращается по сравнению с ручным мытьем посуды.

## Включение устройства

### Начало цикла мойки

1. Извлеките нижнюю и верхнюю корзины, загрузите посуду и задвиньте их назад. Рекомендуется загрузить в первую очередь нижнюю корзину, а затем верхнюю (см. раздел "Загрузка посудомоечной машины").
2. Засыпьте моющее средство (см. раздел "Перед первым использованием")
3. Вставьте вилку в розетку. Напряжение электрической сети переменного тока 220- 240В, частота 50 Гц, технические требования розетки 10А 250В, переменный ток. Убедитесь, что водопроводный кран полностью открыт.
4. Откройте дверцу, нажмите кнопку "Вкл./Выкл." После этого загорится индикатор "Вкл./Выкл."
5. Выберите программу. Загорится соответствующий индикатор. Чтобы посудомоечная машина начала работу, закройте дверцу.

### Изменение программы

1. Запущенный цикл мойки может быть изменён, только если прошло немного времени с его начала. В противном случае, моющее средство может быть уже израсходовано, и устройство уже слило воду. Если это произошло, то нужно заново наполнить дозатор моющим средством (см. раздел "Добавление моющего средства").
2. Откройте дверцу, нажмите и удерживайте в течение 3 с кнопку выбора программы. Машина будет переведена в состояние эксплуатационной готовности. Затем измените программу на желаемый режим (см. раздел "Запуск программы мойки").

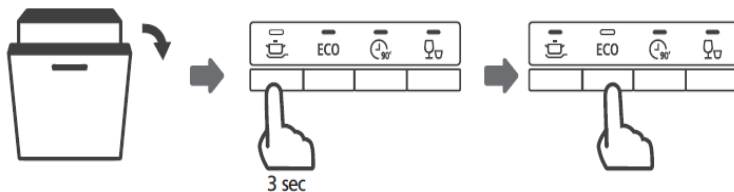

### Забыли положить тарелку?

Забытый предмет можно добавить, если крышка дозатора моющего средства еще не открылась.

1. Немного приоткройте дверцу, чтобы устройство прекратило работу.
2. Когда разбрызгиватель остановится, откройте дверцу полностью.
3. Добавьте забытую посуду.
4. Закройте дверцу.
5. Устройство возобновит работу через 10 секунд.

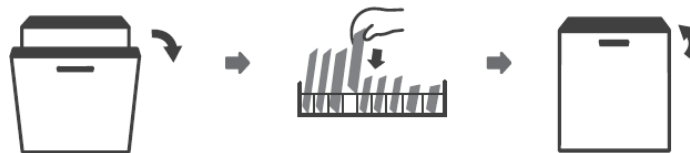



**▲ ВНИМАНИЕ!** Соблюдайте осторожность открывая дверцу во время работы программы, так как есть риск обжечься горячим паром.

### **Автооткрывание**

По завершении работы программы дверца посудомоечной машины откроется автоматически (для всех программ кроме Быстрая). Следите, чтобы посторонние предметы не мешали дверце открываться.



### **Извлечение посуды**

Чтобы при извлечении посуды вода не стекала с верхней корзины на нижнюю, рекомендуется сначала разгрузить нижнюю корзину.

### **▲ ВНИМАНИЕ!**

По окончании работы программы посуда будет горячей и особенно хрупкой. Вынимайте предметы из стекла и столовые приборы не ранее чем через 15 минут после завершения работы программы.



## Уход и очистка

### Система фильтрации

Фильтр предотвращает попадание крупных остатков пищи и других объектов в насос. Остатки пищи могут засорить фильтр, и тогда они должны быть удалены.

Фильтрующая система состоит из трех компонентов: фильтра первичной очистки, плоского (основного) фильтра, фильтра вторичной очистки.

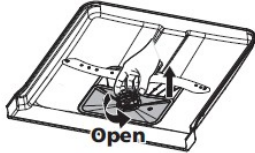
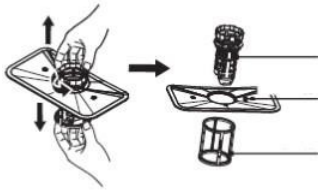
☞ **Примечание:** Изображения предназначены для общего сведения. В разных моделях системы фильтрации и распылителей могут отличаться.

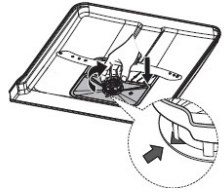

<p>1. Чтобы открутить фильтр первичной очистки, поверните его против часовой стрелки. Поверните фильтр вверх и извлеките из посудомоечной машины.</p>	
<p>2. Фильтр вторичной очистки легко вынимается из плоской части системы фильтрации. Чтобы отделить фильтр первичной очистки от основного, нажмите язычки в верхней части и потяните вверх.</p>	
<p>3. Крупные остатки пищи удалите, промыв фильтры под проточной водой. Для более тщательной очистки используйте мягкую щеточку.</p>	
<p>4. Соберите фильтры в обратном порядке. Установите фильтрующую систему на дно машины и поверните по часовой стрелке до маркера (стрелки), обозначающей фиксированное положение.</p>	

### ▲ ВНИМАНИЕ!

- Не закручивайте фильтры слишком туго. Обязательно устанавливайте фильтры в машину, иначе загрязнения могут попасть внутрь насоса, вызвать засор и поломку прибора.
- Никогда не используйте посудомоечную машину без установленных фильтров. Неправильная установка фильтра может привести к снижению производительности прибора и повреждению посуды.

## Разбрызгиватели

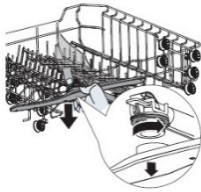
Регулярно проводите очистку лопастей-разбрызгивателей, так как попавшие на них остатки пищи, а также известковые отложения, образованные из-за использования жесткой воды, засоряют выходные отверстия. Чтобы их очистить, произведите следующие действия:

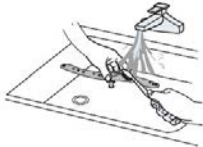
1. Чтобы снять верхний лопасть-разбрызгиватель, удерживайте гайку в центре и поверните лопасть против часовой стрелки.	
2. Чтобы снять нижнюю лопасть, потяните ее вверх.	
3. Хорошо промойте лопасти под теплой проточной водой мягкой щеткой.	

## Панель управления

Для очистки панели управления воспользуйтесь слегка влажной салфеткой, а затем тщательно протрите панель насухо. Для очистки других поверхностей пользуйтесь лёгкой полировкой.

Ни в коем случае не пользуйтесь острыми предметами или жёсткими губками при очистке поверхностей посудомоечной машины.

## Дверца и уплотнители

При загрузке посудомоечной машины остатки пищи и напитков могут попасть на боковые стороны дверцы и резиновый уплотнитель, расположенный по внутреннему периметру проема. Данные поверхности находятся вне зоны попадания на них воды, поэтому любые загрязнения должны быть удалены до закрытия дверцы.

Следите за чистотой внутренних поверхностей дверцы и уплотнителя, регулярно протирайте их мягкой влажной тканью, чтобы удалить остатки пищи и загрязнения.

### ▲ ВНИМАНИЕ!

Чтобы избежать попадания воды в фиксирующий замок дверцы и в электроразъемы, не используйте для очистки средства с распылителем. Никогда не используйте абразивные чистящие средства или жесткие губки, так как они могут поцарапать внешние поверхности. Некоторые бумажные полотенца также могут оставлять следы на поверхности.

# Обслуживание машины

## Меры предосторожности при низких температурах

Пожалуйста, примите меры по защите посудомоечной машины от замерзания зимой. Каждый раз после включения машины выполняйте следующие действия:

1. Отключите посудомоечную машину от сети.
2. Отключите подачу воды и отсоедините заливной шланг.
3. Слейте воду из шланга и клапана. Используйте кастрюлю или другую емкость для сбора воды.
4. Снова подсоедините шланг к клапану.
5. Снимите фильтрующую систему со дна машины и используйте губку, чтобы впитать всю оставшуюся воду в углублении.

## После каждого включения

После каждого использования отключайте подачу воды в прибор и оставляйте дверцу слегка приоткрытой, чтобы влага и запахи не застаивались внутри.

## Отключение от сети

Перед очисткой или проведением технического обслуживания всегда доставайте вилку шнура питания из розетки.

## Не используйте растворители или абразивные средства для очистки

Для очистки внешних поверхностей и резиновых уплотнителей внутри посудомоечной машины не используйте растворители или абразивные чистящие средства. Очистку производите только мягкой тканью и теплой мыльной водой.

Чтобы удалить пятна или разводы с поверхностей, используйте ткань, смоченную водой с небольшим количеством уксуса, или специально чистящее средство для посудомоечных машин.

## Если не используете прибор в течение длительного времени

Рекомендуется выполнить цикл мойки с пустой посудомоечной машиной, затем достать вилку из розетки, отключить подачу воды и оставить дверцу прибора слегка приоткрытой. Это поможет дверным уплотнителям прослужить дольше и предотвратить образование неприятных запахов внутри прибора.

## Перемещение прибора

Перемещение прибора должно производиться в вертикальном положении. В случае крайней необходимости его можно положить горизонтально на заднюю стенку.

## Уплотнители

Одним из факторов, вызывающих образование неприятных запахов в посудомоечной машине, являются остатки пищи и загрязнения, которые застревают в резиновых уплотнителях. Регулярная очистка уплотнителей мягкой влажной губкой предотвратит это.

## Установка

### ▲ ВНИМАНИЕ!

#### Опасность поражения электрическим током!

Перед установкой посудомоечной машины отключите электрическое питание. Невыполнение этого требования может привести к смерти или поражению электрическим током.

Установка и подключение прибора должны производиться только квалифицированными специалистами.

#### Подключение к электросети

Соблюдайте меры безопасности!



Не используйте с прибором удлинитель или вилку адаптера.

Ни при каких обстоятельствах не перерезайте и не отсоединяйте заземляющее соединение от шнура питания.

#### Требования к электробезопасности

Подключайте прибор к электросети, напряжение которой указано в технических характеристиках прибора и на заводской табличке.

Используйте предохранитель на 10А/13А/16А с задержкой срабатывания или автомат. Подключите прибор отдельной электрической линией от щитка.

#### Подключение к электросети

Убедитесь, что напряжение и частота источника питания соответствуют значениям, указанным на заводской табличке прибора. Данный прибор оснащен вилкой с заземляющим проводом. Штепсельная вилка прибора должна быть подключена к сетевой розетке, которая установлена и заземлена в соответствии с действующими местными нормами и правилами. Если розетка не совместима с вилкой прибора, то необходимо установить соответствующую розетку. Не производите замену самостоятельно – обратитесь к специалистам в авторизованный сервисный центр.

Неправильное заземление оборудования может привести к поражению электрическим током.

▲ **Перед использованием убедитесь в наличии надлежащего заземления. Если у вас есть сомнения в правильности заземления прибора, обратитесь к квалифицированному электрику или специалисту сервисной службы.**

#### Подключение к водопроводу

Подсоедините заливной шланг к разьему 3/4 дюйма и убедитесь, что он плотно закреплен. Если водопроводные трубы новые или не использовались в течение длительного периода времени, дайте воде некоторое время протечь, чтобы убедиться, что идет чистая вода. Это необходимо для того, чтобы избежать возможного риска блокировки подачи воды загрязнениями и, соответственно, повреждения прибора.



Стандартное подключение

Подключение безопасного входного шланга

## О безопасном входном шланге

Безопасный входной шланг имеет двустенную структуру. Такая структура гарантирует надежную защиту от утечек в случае, когда входной шланг каким-то образом порвался, и воздушное пространство между самим шлангом и внешней гофрированной оболочкой заполнилось водой.

### ▲ **ВНИМАНИЕ!**

Шланг, подсоединенный к раковине может лопнуть, если он подключен к тому же водопроводу, что и посудомоечная машина. В этом случае их рекомендуется разделить.

## Как подключить безопасный шланг подачи

- 1) Извлеките безопасный шланг подачи из места его хранения в задней части корпуса посудомоечной машины.
- 2) Прикрепите переходник к крану винтами  $\frac{3}{4}$  дюйма.
- 3) Полностью откройте воду перед запуском посудомоечной машины.

## Присоединение дренажных шлангов

Вставьте дренажный шланг в сливную трубу с минимальным диаметром 4 см или опустите его в раковину. Убедитесь, что шланг не пережат и не скручен. Конец шланга не должен подниматься выше 1000 мм.

Пожалуйста, убедитесь, что дренажный шланг надежно закреплен в положении А или В.

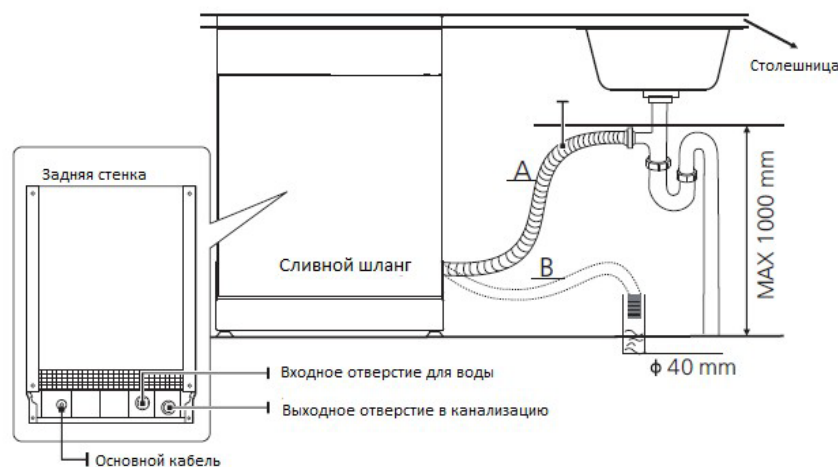

## Как слить воду

Если соединение со сливной трубой находится на высоте выше 1000 мм над уровнем пола, лишняя вода может задерживаться в дренажном шланге. Слейте лишнюю воду в емкость, расположенную ниже чем раковина.

## Удлинитель шланга

Если вам необходимо удлинить сливной шланг, используйте только аналог. Он должен быть не длиннее 4 метров, в противном случае снижается эффективность работы насоса и, соответственно, качество мытья посуды.

## Установка устройства

Задняя стенка устройства должна располагаться рядом со стеной, а боковые стороны – со стенками рядом стоящих шкафов. Дренажный шланг и безопасный входной шланг слева или справа.

## Встраивание (для полновстраиваемых моделей)

Место установки посудомоечной машины должно располагаться рядом с водопроводным краном, канализационным стоком и электрической розеткой.

## Иллюстрация размеров шкафа и положения установки посудомоечной машины

1. Расстояние между верхней крышкой, шкафом и наружной дверцей, выровненной по корпусу, составляет менее 5 мм.

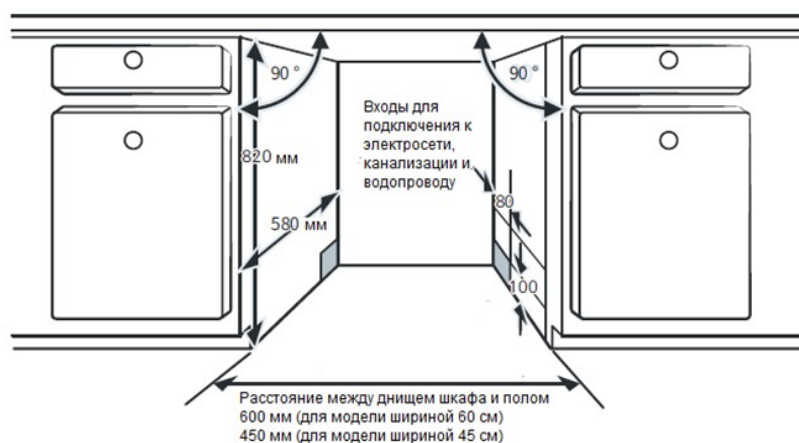

2. Если Вы планируете установить посудомоечную машину на углу кухонного гарнитура, убедитесь, что при открытии дверцы между ней и рядом стоящим шкафом остается достаточно пространства.

## Размер и установка внешней панели

### Полностью встраиваемая модель

Установите крюк на внешней панели и вставьте его в отверстие на дверце посудомоечной машины (рис. А). Установив панель, закрепите её на дверце машины при помощи гаек и болтов (рис.В).

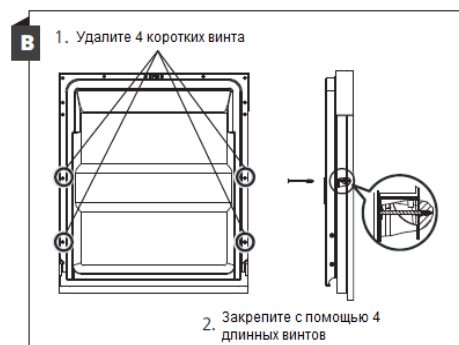
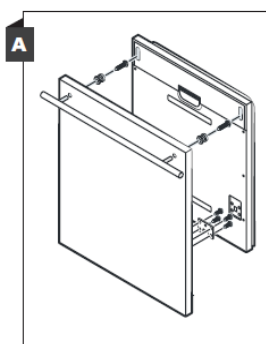

## Регулировка дверцы

1. Пружины на дверцу устанавливаются на заводе-изготовителе с необходимым натяжением для плотного прилегания дверцы. При навешивании фасада из-за дополнительного веса дверца начинает прилегать неравномерно и неплотно, поэтому ее необходимо отрегулировать. Поверните регулировочный винт так, чтобы привести регулятор в действие для натяжения или ослабления стального троса.
2. Дверца отрегулирована правильно, если она остается в горизонтальном положении при полном открытии, но свободно закрывается легким движением руки.

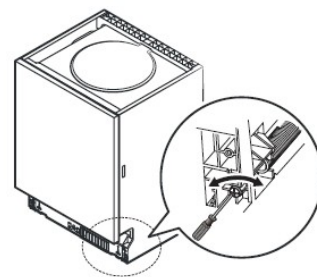

## Выравнивание

Для оптимального размещения посуды и эффективной работы устройства посудомоечная машина должна быть установлена ровно:

Поместите спиртовой уровень на дверь и на направляющие для корзины внутри посудомоечной машины как показано на рисунке, чтобы убедиться, что устройство установлено ровно.

Выровняйте положение устройства, отрегулировав высоту каждой ножки отдельно. Будьте осторожны и следите за тем, чтобы посудомоечная машина не перевернулась. Наклон прибора не должен превышать 2°. Максимальное изменение высоты ножки – 50 мм.



## Этапы установки посудомоечной машины

1. Закрепите пароизоляционную ленту под рабочей поверхностью кухонного гарнитура.
2. Подключите заливной шланг к водопроводу.
3. Подключите сливной шланг.
4. Присоедините шнур питания.
5. Поместите устройство внутрь кухонного шкафа.
6. Выровняйте посудомоечную машину. Задняя ножка регулируется спереди посудомоечной машины в середине основания с помощью крестовой отвертки. Чтобы отрегулировать передние ножки, используйте плоскую отвертку и поворачивайте передние ножки до тех пор, пока посудомоечная машина не выровняется.
7. Установите дверцу кухонного гарнитура на дверцу посудомоечной машины.
8. Отрегулируйте дверцу посудомоечной машины с помощью крестовой отвертки, повернув ее по часовой стрелке, чтобы затянуть левую и правую пружины. Невыполнение этого требования может привести к неисправности в работе посудомоечной машины.
9. Посудомоечная машина должна быть надежно закреплена на месте. Есть два способа сделать это:
  - A. Стандартная столешница: Поместите монтажный крюк в паз боковой плоскости и закрепите его шурупами.
  - B. Мраморная или гранитная столешница: Зафиксируйте боковую сторону винтом.

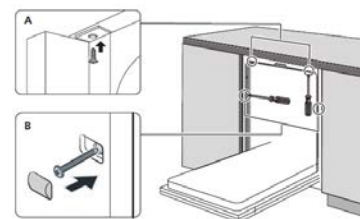



## Устранение неисправностей

Прежде чем обратиться в сервисный центр, пожалуйста, попробуйте самостоятельно устранить неполадки в работе прибора, руководствуясь таблицей.

Проблема	Причина	Способ устранения
При включении в сеть машина не работает, световой индикатор не горит	Отключено сетевое питание или перегорел предохранитель	Проверьте надежность подключения к электрической сети.
	Розетка неисправна	Проверьте исправность розетки.
Программа не запускается	Дверца закрыта неплотно	Всегда плотно закрывайте дверцу.
	Возможно, включен отложенный старт	Если необходимо, отмените отложенный старт и затем сразу включите программу.
Машина останавливает работу в процессе мойки	Сбой питания	Убедитесь, что не сработал предохранитель на щитке.
	Остановлена подача воды	Убедитесь, что водопроводный кран не перекрыт, шланг не засорен и что давление в водопроводе не понижено.
В прибор не подается вода	Заливной шланг пережат или засорен	Освободите шланг, он должен располагаться и подключаться, согласно указаниям инструкции.
По окончании работы в машине остается вода	Сливной шланг пережат или засорен. Фильтр засорен. Сливная труба засорена.	Проверьте состояние и при необходимости произведите очистку.
Излишнее пенообразование в процессе мойки	Использование неподходящего моющего средства	Используйте только специальные моющие средства для посудомоечных машин.  Чтобы очистить машину от пены, добавьте на дно 3л холодной воды и выберите любую программу. Сначала посудомоечная машина сольет воду. После завершения этапа слива откройте дверцу и проверьте, исчезла ли пена. При необходимости повторите.
	Пролитый ополаскиватель в процессе его добавления в дозатор	До включения программы тщательно вытрите тряпкой пролитый во время добавления ополаскиватель.
Окрашенная внутренняя поверхность машины	Использование неподходящего моющего средства	Перед началом использования убедитесь, что моющее средство не содержит краситель.

<b>Проблема</b>	<b>Причина</b>	<b>Способ устранения</b>
На внутренней поверхности появились белые разводы	Использование жесткой водопроводной воды.	Очистите поверхность мягкой губкой со специальным моющим средством для посудомоечных машин.
		Обязательно используйте специальную соль для смягчения воды.
На столовых приборах появилась ржавчина	Приборы изготовлены из материала, не устойчивого к ржавчине	Избегайте мытья в посудомоечной машине предметов, не устойчивых к образованию ржавчины
	После добавления соли не была запущена программа для промывки машины	Всегда после добавления соли в контейнер запускайте программу, чтобы смыть возможные остатки соли или соляного раствора из посудомоечной машины.
	Открытая крышка контейнера для соли	Всегда тщательно закручивайте крышку контейнера для соли
Шум и стук в машине во время работы	Посуда неправильно размещена в машине. Приборы прикасаются друг к другу.	Размещайте посуду в машине правильно и свободно, согласно указаниям инструкции в разделе “Загрузка посудомоечной машины”.
		Если шум имеет другую природу, обратитесь к специалистам в авторизованный сервисный центр.
После мытья на посуде остаются загрязнения	Посуда загружена неправильно и очень плотно	Загружайте посуду в корзины, согласно указаниям инструкции в разделе “Загрузка посудомоечной машины”.
	Неправильный выбор программы	Для сильно загрязненной посуды выбирайте более интенсивную программу.
	Недостаточное кол-во моющего средства	Добавляйте необходимое кол-во моющего средства, руководствуясь кол-вом посуды и степенью ее загрязненности, следуйте указаниям инструкции.
	Посуда блокирует движение лопастей-распылителей	Переставьте предметы так, чтобы распылители могли свободно вращаться.
	Фильтры загрязнены или собраны/установлены неправильно	Произведите очистку фильтров, затем правильно соберите и установите их согласно инструкции.

<b>Проблема</b>	<b>Причина</b>	<b>Способ устранения</b>
Белые разводы на тарелках и стаканах	Использование жесткой воды	Используйте специальную соль для смягчения воды.
Черные или серые следы на посуде	Соприкосновение при мытье с алюминиевой посудой	Чтобы устранить эти следы, используйте мягкий абразивный очиститель.
Моющее средство остается в дозаторе	Неправильная установка посуды заблокировала крышку дозатора	При загрузке посуды следите за тем, чтобы перед дозатором оставалось достаточного свободного места для открывания крышки.
Крышка дозатора открылась, но моющее средство (порошок или таблетка) остались внутри	Моющее средство загрузилось во влажный дозатор	Порошкообразные моющие средства или таблетки необходимо загружать непосредственно перед включением машины. Следите за тем, чтобы внутренняя поверхность дозатора всегда была сухой.
После окончания программы посуда остается влажной	Неправильная загрузка посуды	Загружайте посуду в корзины, согласно указаниям инструкции в разделе "Загрузка посудомоечной машины".
	Посуда убрана из машины слишком рано	Не выгружайте посудомоечную машину сразу после мытья. Слегка приоткройте дверцу, чтобы пар мог выйти. Не выгружайте посуду до тех пор, пока температура внутри не станет безопасной. Сначала разгрузите нижнюю корзину, чтобы предотвратить попадание в нее воды из верхней корзины.
	Программа мойки выбрана неправильно	При использовании короткой программы температура мойки снижается, соответственно, снижается эффективность очистки и сушки. Для более эффективной очистки и сушки выбирайте интенсивную программу с длительным временем работы и более высокой температурой сушки.
	Использование столовых приборов с некачественным покрытием	С такими предметами процесс мойки и сушки затрудняется. Столовые приборы или посуда этого типа не подходят для мытья в посудомоечной машине.

## Коды ошибок

Коды	Значения	Возможные причины
Индикатор «Быстрое мытье» быстро мигает	Вода не поступает	Краны закрыты, ограничен доступ воды или напор воды слишком слабый
Мигают «Быстрое мытье» и 90 минут индикаторы	Не достигнута требуемая температура	Неисправность нагревательного элемента
Мигает индикатор ЕСО	Избыток воды	Протечка внутри устройства
Мигают индикаторы «Интенсивное мытье», «Быстрое мытье» и «ЕСО»	Ошибка в связи (синхронизации) основной платы с дисплеем	Разомкнутая цепь или нарушение синхронизации

### ▲ ВНИМАНИЕ

- В случае утечки прежде чем обратиться в сервисный центр, отключите основную линию водопровода
- Если из-за небольшой утечки или переполненности внутри посудомоечной машины присутствует вода, ее следует удалить перед повторным использованием устройства
- Если в таблице не приводится расшифровка кода ошибки на дисплее, обратитесь в сервисный центр.

## Технические данные

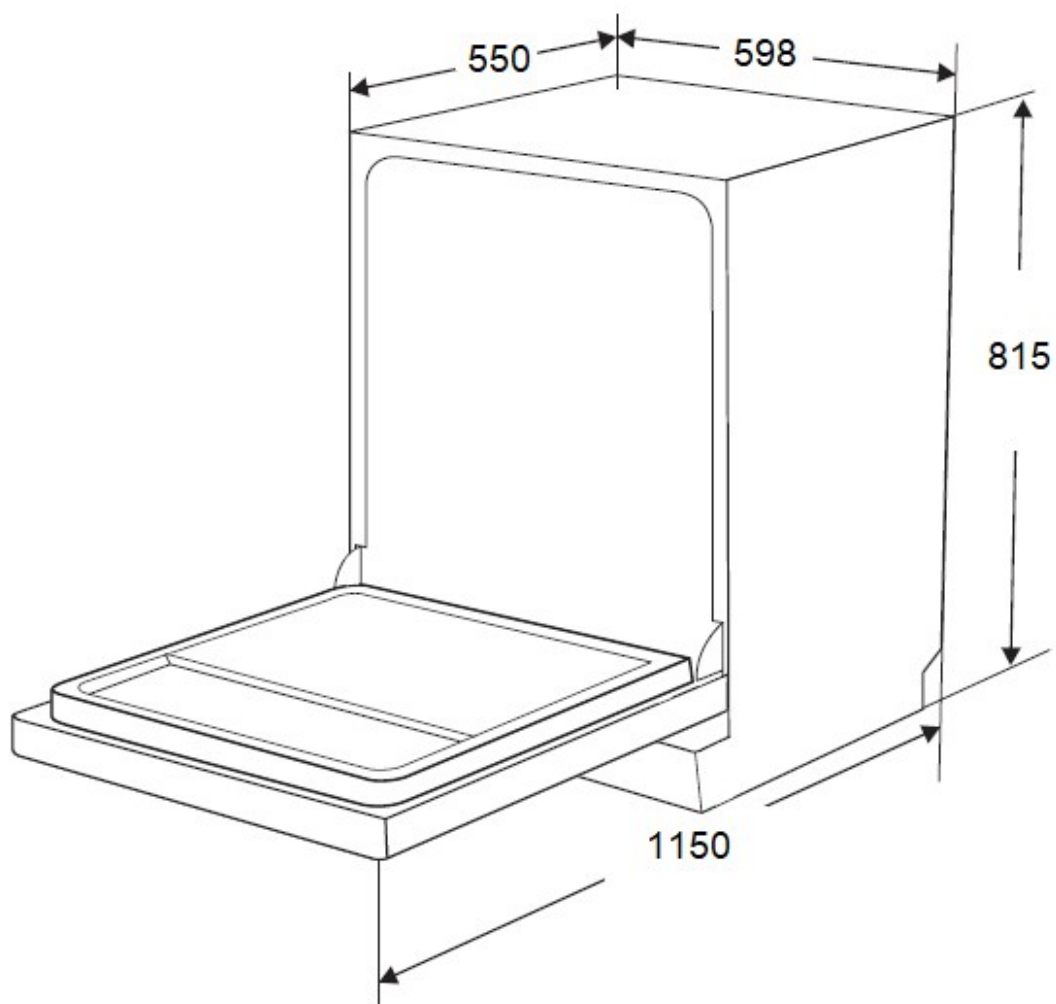

<b>Высота</b>	815 мм
<b>Ширина</b>	598 мм
<b>Глубина с закрытой дверцей</b>	550 мм (с закрытой дверцей)
<b>Глубина с открытой на 90° дверцей</b>	1150 мм (с открытой дверцей)

# Загрузка корзины

## Верхняя корзина

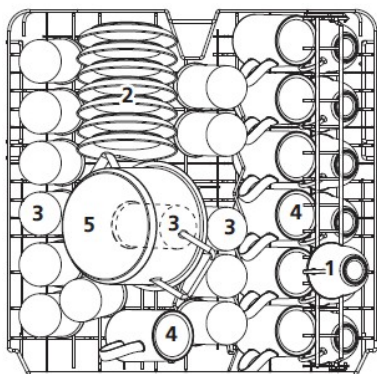

Номер	Предмет
1	Чашки
2	Блюдца
3	Стаканы
4	Кружки
5	Маленькая кастрюля

## Нижняя корзина

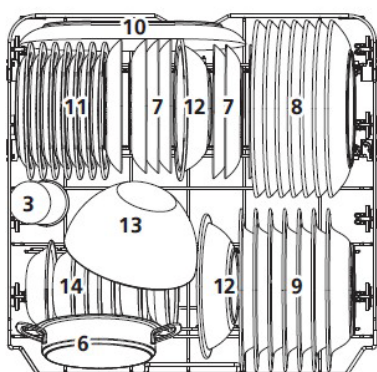

Номер	Предмет
6	Форма для запекания
7	Десертные тарелки
8	Столловые тарелки
9	Суповые тарелки
10	Овальное блюдо
11	Закусочные тарелки
12	Миска
13	Стеклянная миска
14	Глубокие тарелки

## Корзина для столовых приборов

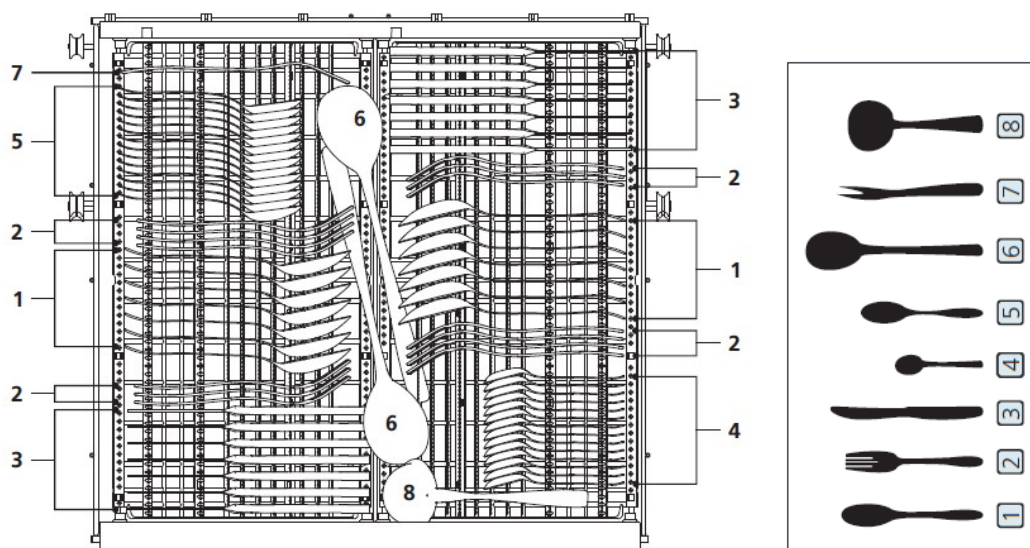

Номер	Предмет
1	Суповые ложки
2	Вилки
3	Ножи
4	Чайные ложки

5	Десертные ложки
6	Сервировочные вилки
7	Сервировочная ложка
8	Черпак

## Советы по использованию корзины для столовых приборов

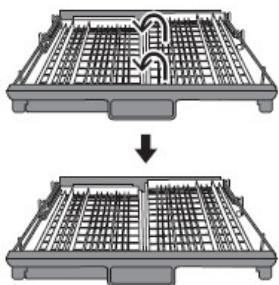

Поднимите правую корзину, левая и правая корзины остаются плоскими

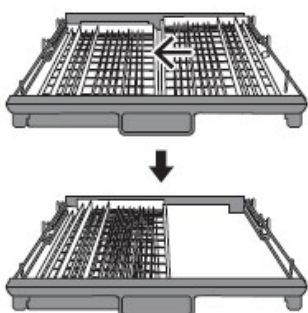

Сместите правую корзину справа налево. Корзины сложены вместе

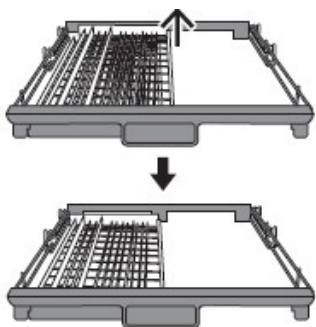

Снимите правую часть с лотка и оставьте только левую.

## ПЕРЕЧЕНЬ ТЕХНИЧЕСКИХ ХАРАКТЕРИСТИК

Производитель	Zigmund & Shtain
Модель	DW 303.6
Вместимость	14
Класс энергоэффективности <sup>1</sup>	A+++
Годовое энергопотребление <sup>2</sup>	241 кВт/ч
Энергопотребление за цикл	0.849 кВт/ч
Энергопотребление в дежурном режиме	0.45 Вт
Энергопотребление вне рабочего цикла	0.49 Вт
Годовой расход воды <sup>3</sup>	3080 л
Класс энергоэффективности сушки <sup>4</sup>	A
Стандартная программа <sup>5</sup>	ECO 50°C
Продолжительность стандартной программы	198 мин
Уровень шума	49 дБ
Монтаж	встраиваемая
Возможность встраивания	да
Потребляемая мощность	1760-2100 Вт
Напряжение/частота	220-240 В/50 Гц
Давление в водопроводе	0.4-1.0 МПа=0.4 -10 бар

<sup>1</sup>A+++ - самый высокий класс энергоэффективности. D – самый низкий

<sup>2</sup>Потребление энергии на основе 280 стандартных рабочих циклов с использованием холодной воды и режимов низкой мощности. Фактическое потребление энергии будет зависеть от видов программ и частоты использования прибора.

<sup>3</sup>Расход воды на основе 280 стандартных рабочих циклов. Фактическое потребление воды будет зависеть от видов программ и частоты использования прибора.

<sup>4</sup>A – самый высокий класс энергоэффективности. G – самый низкий

<sup>5</sup>Данная программа подходит для мытья посуды средней степени загрязненности и является наиболее эффективной программой с точки зрения комбинированного потребления энергии и воды.

Устройство соответствует следующим европейским стандартам и директивам: LVD2006/95/EC EMC2004/108/EC ErP2009/125/EC

Вышеприведённые значения определены в соответствии с применяемыми стандартами при установленных условиях эксплуатации. Полученные результаты могут сильно варьироваться в зависимости от количества и степени загрязнения посуды, жёсткости воды, количества моющего средства и т.д.

Изготовитель - «ZIGMUND & SHTAIN GMBH»: Германия, Zobeltitzstr.94, 13403 Berlin

Импортер - ООО "ЗИГМУНД И ШТАЙН" 119530, Россия, город Москва, шоссе Очаковское, дом 36, помещение 8.

Сервисное обслуживание: тел. 8 (800) 555-66-93, [service@zigmundshtain.ru](mailto:service@zigmundshtain.ru)