

Zigmund & Shtain

Встраиваемый духовой шкаф

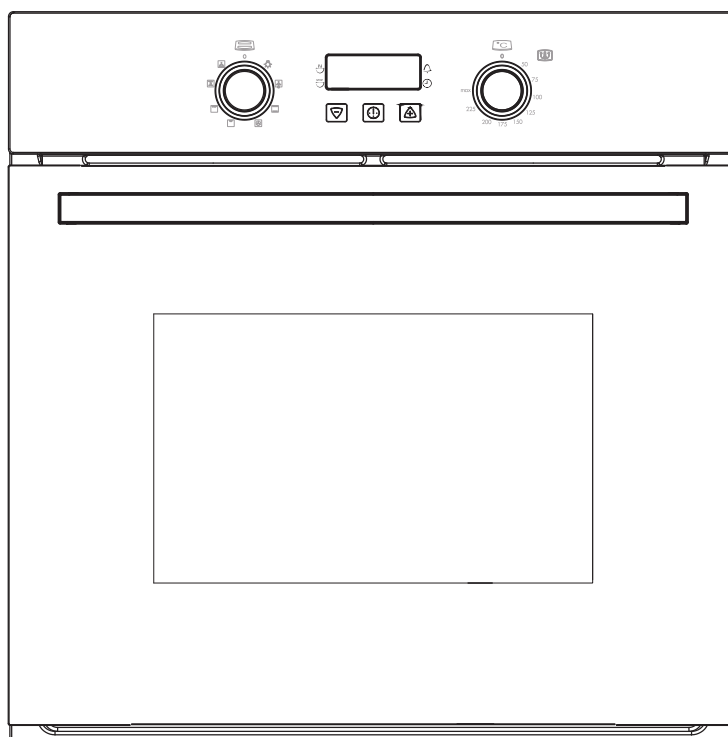

Модели: E 167 B

E 167 W

EAC

ИНСТРУКЦИЯ ПО ЭКСПЛУАТАЦИИ

ОБЩАЯ ИНФОРМАЦИЯ

Внимательно изучите инструкцию. В ней содержится важная информация по безопасной установке, использованию и обслуживанию устройства, а также полезные советы, позволяющие использовать максимум возможностей Вашей духовки. Сохраните эту инструкцию на случай возникновения вопросов.

После удаления упаковки проверьте, нет ли каких-нибудь повреждений.

Не оставляйте упаковочные материалы (пластик, полистирол и т.п.) в доступном для детей месте, так как это может быть опасно.

ВАЖНО: Не используйте ручку дверцы духового шкафа для перемещения устройства, например, для того, чтобы вытащить его из упаковки.

ВНИМАНИЕ

- Во время работы некоторые части духового шкафа нагреваются, особенно стекло дверцы.
- Не позволяйте детям находиться рядом с духовым шкафом, особенно если включен гриль.

Во время первого включения духового шкафа могут появиться резкий запах и дым. Это вызвано нагревом клея, находящегося на изоляционных панелях внутри духового шкафа. Это типичное явление. Если такое случилось, подождите, пока дым исчезнет, прежде чем ставить пищу в духовой шкаф. Никогда не готовьте на дне духового шкафа.

Важно:

Это устройство предназначено только для приготовления пищи.

Только корректное подключение духового шкафа к электричеству и правильное заземление обеспечат безопасную и эффективную работу данного устройства.

Производитель не несет ответственности за любые повреждения, вызванные неправильным и неразумным использованием прибора.

При использовании духового шкафа убедитесь, что дети и лица с ограниченными возможностями не будут дотрагиваться до него. Ниже перечислены некоторые угрозы :

- Работающий (нагревающийся) духовой шкаф;
- Упаковочный материал;
- Сразу после окончания работы духовой шкаф остается горячим;
- Устройство, не используемое в течение длительного времени (необходимо обеспечить безопасность в отношении потенциально опасных частей устройства).

При использовании устройства избегайте:

- Прикосновения к устройству влажными частями тела;
- Работы с устройством, если вы босые;
- Вытягивания устройства или электрического кабеля из розетки;
- Заграждения отсеков для вентиляции или теплоотвода;
- Соприкосновения электрических проводов мелкой кухонной техники и горячих частей духового шкафа;
- Нахождения духового шкафа под прямыми солнечными лучами или дождем;
- Использования духового шкафа как места для хранения;
- Использования горючих жидкостей рядом с устройством;
- Использования адаптеров, переходников и/или удлинителя;
- Попыток установки или ремонта устройства не квалифицированными специалистами.

ВНИМАНИЕ

- Не позволяйте детям находиться рядом с духовым шкафом, т.к. во время работы духового шкафа многие его части нагреваются
- Во время работы духовой шкаф становится горячим, не трогайте нагревательные элементы внутри устройства во время его работы

Необходимо связаться с квалифицированными специалистами в случаях:

- Установки;
- Появления вопросов о корректной работе устройства;
- Замены электрической розетки в случае ее не совместимости со штепселем устройства.

Необходимо обратиться в авторизованные сервисные центры, если:

- Вас настораживает целостность устройства после извлечения его из духового шкафа;
- Электрический кабель устройства был поврежден, и необходимо его заменить;
- Устройство перестает работать или плохо функционирует. Обратитесь в сервисный центр за оригинальными запасными частями.

Важно:

- Использовать устройство только для приготовления пищи;
- Проверять состояние и целостность устройства сразу после его распаковки;
- В случае поломки или перед чисткой устройства отключить его от электросети;
- Если Вы не пользуетесь устройством в течение долгого времени, то отключите его от электропитания и перекройте газ (если он есть);
- Всегда надевайте кухонные перчатки перед тем, как поставить или вытащить блюдо из духового шкафа;
- Всегда держите дверцу духового шкафа в ее центральной части, потому что края дверцы могут нагреваться от горячего воздуха;
- Регулятор духового шкафа должен находиться в положении «0», если духовой шкаф не работает;
- Если Вы принимаете решение больше не пользоваться духовым шкафом, то отключите его от электросети.

Производитель не несет ответственности за любые повреждения, вызванные неправильной установкой, неверным и неразумным использованием устройства.

СПЕЦИФИКАЦИЯ

Духовой шкаф работает с однофазным током 220-240В 50Hz. Перед установкой мы рекомендуем ознакомиться с паспортом устройства.

Потребление энергии разными моделями духовых шкафов				Аксессуары в зависимости от модели	
Нижний нагрев	1200 Ватт	Внутренний нагрев	1900 Ватт	Синхромотор	4 Ватт
Верхний нагрев	1000 Ватт	Общий нагрев гриля	1000+1900 Ватт	Задний мотор	25 Ватт
Освещение дух. шкафа	15 Ватт	Циркулир. нагрев	2100 Ватт	Верхний мотор	15Ватт

СВЕТОВЫЕ ИНДИКАТОРЫ

Световые индикаторы расположены над панелью управления. Лампочка загорается и горит до тех пор, пока духовой шкаф разогревается до установленной температуры. Когда лампочка погаснет, это будет знаком, что духовой шкаф разогрелся до необходимой температуры. В случае охлаждения духового шкафа также загорается световой сигнал. Также в духовом шкафу есть внутренний свет, который загорается при включении любой функции духового шкафа.

УСТАНОВКА ДУХОВОГО ШКАФА

ВНИМАНИЕ: Перед установкой или техническим обслуживанием обязательно отключите духовой шкаф от электричества!

Установка устройства должна проводиться согласно инструкции и только квалифицированными специалистами.

Производитель не несет ответственности за любые повреждения, нанесенные людям, животным, предметам вследствие неправильной установки устройства.

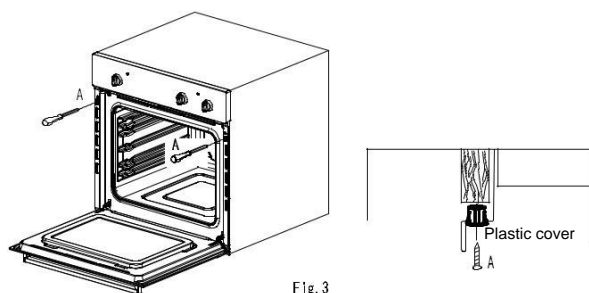

Fig. 3

Установка духового шкафа в нишу

- Установите духовой шкаф в нишу (под рабочей поверхностью или над другим устройством) и вставьте винты и пластиковые крышки в 2 отверстия, которые Вы увидите при открытии двери.
- Для наиболее эффективной циркуляции воздуха духовой шкаф должен быть установлен согласно габаритам, показанным на следующей странице.
- Уберите заднюю панель ниши для обеспечения достаточной циркуляции воздуха. Обратите внимание, что между задней стенкой и устройством должно быть расстояние как минимум 70 мм.

ВНИМАНИЕ: если духовой шкаф должен быть подстроен под варочную поверхность, внимательно следуйте инструкциям к варочной поверхности.

ВАЖНО

- Во время работы устройство нагревается, поэтому избегайте прикосновений к нагревательным элементам внутри духового шкафа.
- Убедитесь, что дети не находятся рядом с духовым шкафом во время и после окончания его работы, т.к. внешние части духового шкафа тоже нагреваются при его работе.
- Не используйте абразивные чистящие средства и металлические скребки для чистки дверцы духового шкафа, т.к. они могут поцарапать ее и привести к разрушению стекла.

Для встраиваемых духовых шкафов ниша должна быть правильного типа.

Стенки прилегающей кухонной мебели должны быть устойчивы к высоким температурам. Например, если прилегающая кухонная мебель облицована деревом, то она должна выдерживать температуру 120°C.

Обратите внимание, что после установки устройство не должно соприкасаться с электрическими частями.

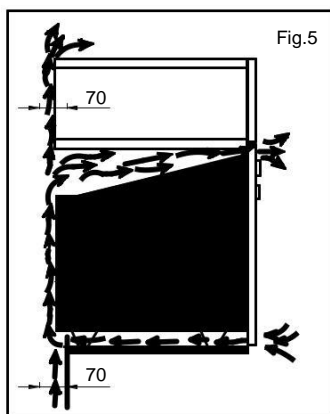
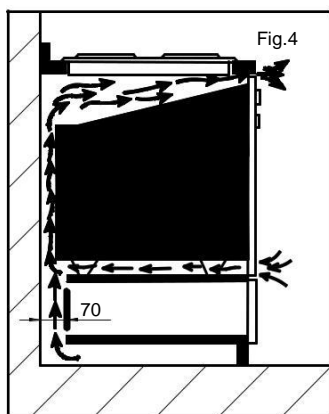

Если Вы собираетесь поменять лампочку внутри устройства, убедитесь, что духовой шкаф отключен от электропитания, чтобы избежать удара током.

ПОДКЛЮЧЕНИЕ К ЭЛЕКТРИЧЕСТВУ

ПОДКЛЮЧЕНИЕ ДУХОВОГО ШКАФА К ЭЛЕКТРИЧЕСТВУ ДОЛЖНО ПРОВОДИТЬСЯ ТОЛЬКО КВАЛИФИЦИРОВАННЫМИ СПЕЦИАЛИСТАМИ И СОГЛАСНО ДЕЙСТВУЮЩИМ ПРАВИЛАМ.

ВНИМАНИЕ: НЕОБХОДИМО ЗАЗЕМЛИТЬ ДУХОВОЙ ШКАФ

- Перед подключением проверьте, что класс мощности в сети и в устройстве подходят друг другу.

Информацию о максимально разрешённой мощности для устройства Вы можете найти в табличке спецификации.

- После установки электрическая вилка должна быть доступна. Вставьте вилку в розетку с заземлением.

- Если устройство поставлено с проводом питания, но без электрической вилки, то подключите духовой шкаф к стационарной проводке согласно следующим шагам:

- Желто/зеленый заземляющий провод, который подключается к терминалу, должен быть примерно на 10мм длиннее других проводов; «синий» провод должен быть подключен к терминалу N.

«Черный, коричневый, красный» провода должны быть подключены к терминалу L. Подключение к сети может быть также осуществлено размещением двухполюсного переключателя с минимальным расстоянием между контактами в 3 мм.

Желто/зеленый заземляющий провод не должен контролироваться выключателем.

Вы должны расположить духовой шкаф таким образом, чтобы розетка или двухполюсный выключатель были доступны.

ВАЖНО:

Расположите кабель так, чтобы он никогда не контактировал с температурой выше 50°C.

- Электрическая безопасность может быть гарантирована только если устройство верно подключено к электричеству и заземлено.

- Производитель не несет ответственности за любой вред, причиненный людям или предметам из-за отсутствия заземления.

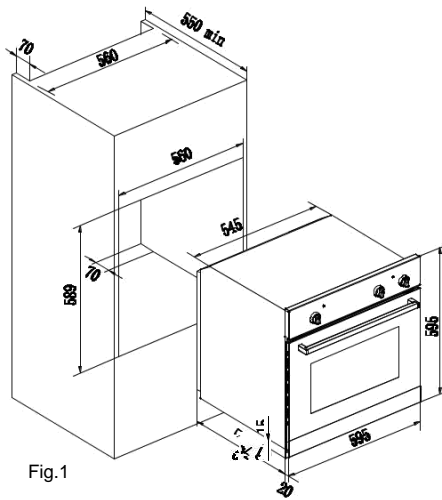

Fig.1

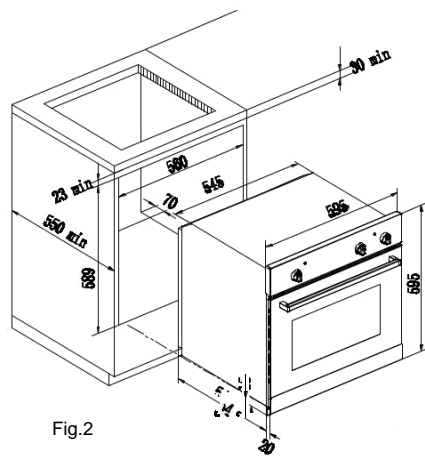

Fig.2

FITTING DIMENSIONS

General tolerance for fitting dimension:

Width: 560 \pm 1,5 mm

Height: 589 \pm 0-2,5 mm

N.B.: ENCASTREMENT POUR PLAQUES A GAZ MOD. (...32..P.....) POLYVALENTES

N.B.: BUILDING-IN FOR GAS HOBS MOD. (...32..P.....) POLYVALENTS

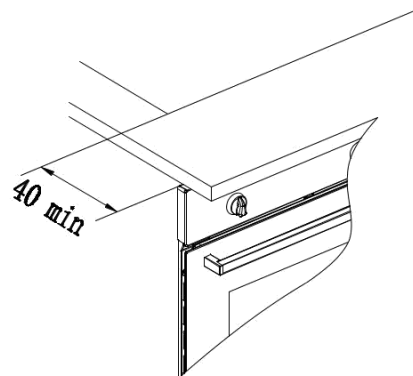





Три кнопки настройки цифрового таймера.



Перед первым использованием.

Установка и изменение текущего времени:

Духовка работает только при установленном времени.

После подключения устройства к электрической сети или после внезапного обрыва сети, индикатор времени  начинает автоматически мигать.

1. Чтобы изменить установленное время, удерживайте кнопку «Выбор» , пока не замигает  индикатор часов.
2. Установите текущее время, используя кнопку  или .
3. Приблизительно через 5 секунд индикатор часов прекратит мигать, на дисплее появится установленное время.
4. Теперь устройство готово к работе.

Время можно изменить только в случае, если не установлена ни одна из автоматических функций (Время приготовления  или окончания готовки )

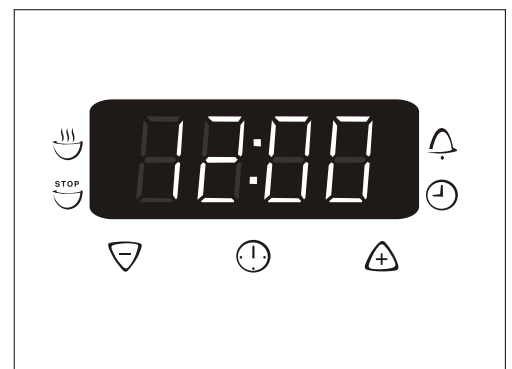

Функции часов



Таймер

Для установки таймера обратного отсчёта. После завершения программы раздастся звуковой сигнал.

Эта функция не влияет на работу духовки.

Время приготовления

Для установки времени работы духовки.





Время окончания готовки

Для установки времени выключения духовки.

Время

Для установки, изменения или проверки времени (Смотрите также раздел «Перед первым использованием»)

Как использовать функции часов

- При выборе какой-либо функции соответствующий индикатор загорается приблизительно на 5 секунд. В течение этого времени могут быть установлены необходимые времена с помощью кнопки  или .
- Когда время установлено, индикатор функции загорается приблизительно на 5 секунд. После этого он гаснет. Начинается отсчёт установленного времени.
- Для выключения звукового сигнала нажмите на любую кнопку.
- Необходимые программы работы духовки и температуры можно задавать как до, так и после установки функций «время приготовления»  и «время окончания готовки» .
- После того как время готовки закончится, верните программу духовки и температуру в положение «выкл».

Как использовать функции часов



Выключение дисплея времени позволит сэкономить энергию.

Выключение дисплея времени



Удерживайте две любые кнопки, пока дисплей не потухнет.

Включение дисплея времени



Удерживайте любую кнопку, пока время снова не появится на дисплее.

Дисплей можно выключить, только если не выбрана ни одна из функций часов («время приготовления» , и «время окончания готовки»  или таймер .

Таймер

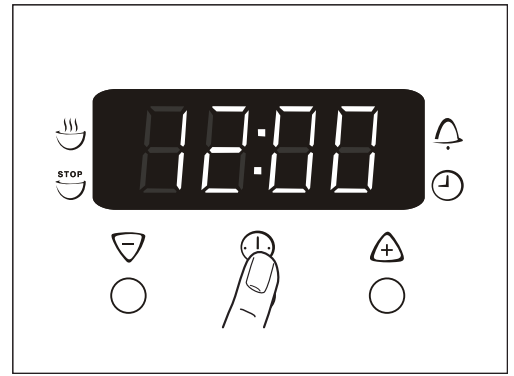
1. Удерживайте кнопку «Выбор» , пока не загорится индикатор таймера .



2. Используя кнопки  или , установите необходимое время обратного отсчета (максимально 2 часа 30 минут).

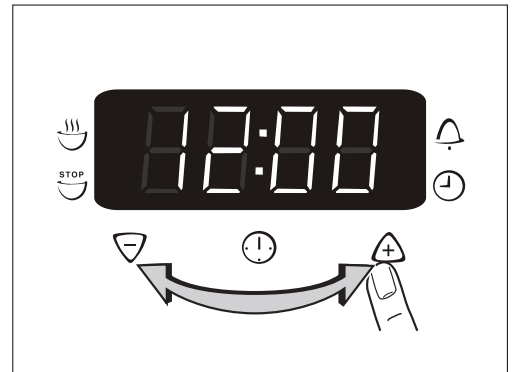

Приблизительно через 5 секунд на дисплее отобразится оставшееся время.

Индикатор функции «Таймер»  подсветится.





Когда время истекло, мигает индикатор функции и звуковой сигнал звучит в течение 2-х минут.



Нажмите на любую кнопку, чтобы отключить звуковой сигнал.



Время приготовления

1. Удерживайте кнопку «Выбор» , пока не загорится индикатор «времени приготовления» .



2. Используя кнопки  или , установите необходимое время приготовления.

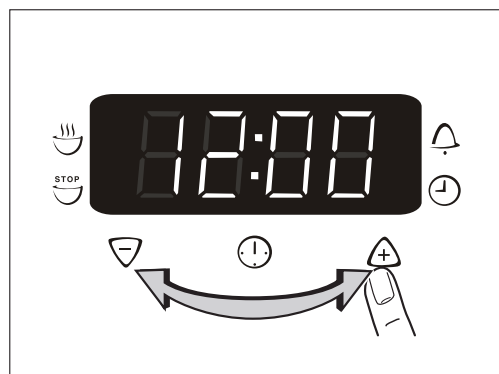

Приблизительно через 5 секунд на дисплее отобразится текущее время.

Индикатор функции «время приготовления»  подсветится.

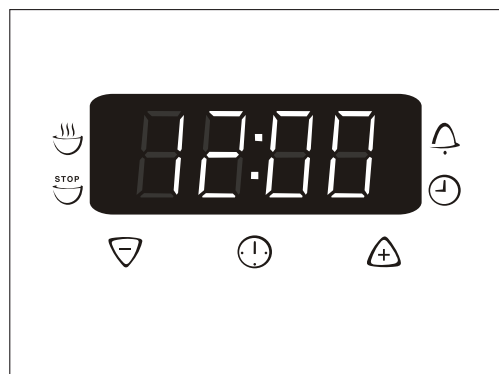

Когда время приготовления истечет, индикатор загорится, и на протяжении 2 минут будет раздаваться звуковой сигнал. Духовка выключится самостоятельно.



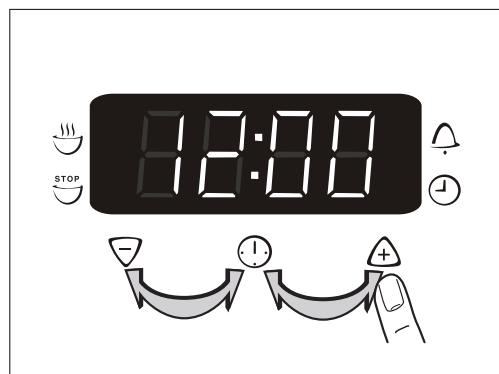

3. Нажмите на любую кнопку, чтобы выключить звуковой сигнал и программу.



Время окончания готовки

1. Удерживайте кнопку «Выбор» , пока не загорится индикатор «времени окончания готовки» 



2. Используя кнопки  или , установите необходимое время окончания готовки.

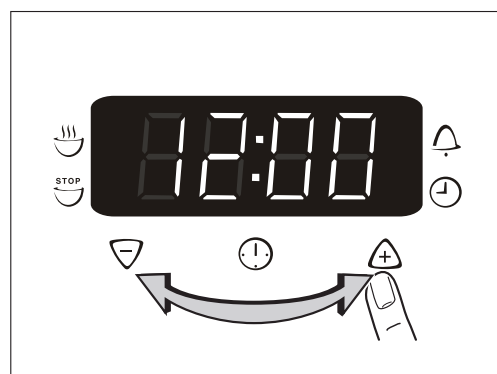

Приблизительно через 5 секунд на дисплее отобразится текущее время.

Индикатор функции «время окончания готовки»  подсветится.

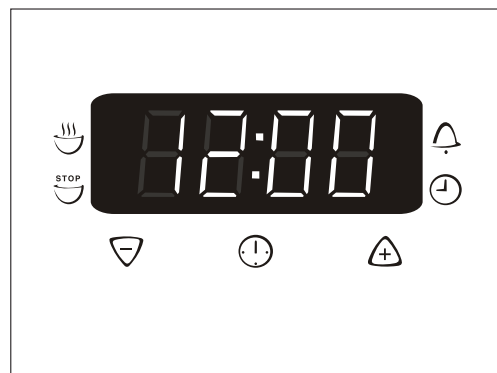

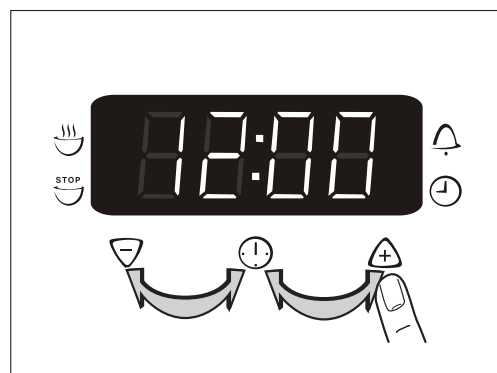

Когда время приготовления истечет, индикатор загорится, и на протяжении 2 минут будет раздаваться звуковой сигнал. Духовка выключится самостоятельно.

3. Нажмите на любую кнопку, чтобы выключить звуковой сигнал и программу.



Комбинация «времени приготовления» и «окончания готовки»

«Время приготовления»  и «время окончания готовки»  могут использоваться одновременно, если духовка должна автоматически включиться и выключиться позже.

1. Используя функцию «время приготовления» , установите период времени, необходимый для приготовления блюда.



В данном примере, 1 час



2. Используя функцию «время окончания готовки» , укажите время, когда блюдо будет готово.

В данном примере, 14:05.



Индикаторы функций «время приготовления»  и «время окончания готовки»  загорятся, на дисплее отображается время.

В данном примере, 12:05.

Духовка автоматически включится в то время, которое будет посчитано.

В данном примере, 13:05.



Духовка выключится также автоматически в заданное время.

В данном примере, в 14:05.

Индикаторы функций «время приготовления» 🔔 и «время окончания готовки» ⌚ загорятся, на дисплее отображается время.
В данном примере, 12:05.

Печь автоматически включится в то время, которое будет посчитано.
В данном примере, 13:05.

Печь выключится также автоматически в заданное время.
В данном примере, в 14:05.

Правила ухода за духовым шкафом

Данное устройство предназначено только для использования внутри помещения!

Важно: Отключите Ваш духовой шкаф от электросети перед его чисткой или техническим обслуживанием!

Для поддержания хорошего рабочего состояния Вашего духового шкафа в течение долгого времени, необходимо регулярно его чистить:

Не используйте пароочистители для чистки духового шкафа.

В целях защиты от удара током не помещайте провод, штепсель в воду или другую жидкость!

Не приступайте к чистке устройства, пока оно полностью не остыло. Внутренняя и внешняя части духового шкафа лучше мыть мягкой тканью, когда духовой шкаф полностью остынет.

Все аксессуары необходимо мыть в горячей воде или в посудомоечной машине, затем вытереть бумажным полотенцем.

Если Вы используете духовой шкаф в течение долгого периода времени, может образовываться конденсат. Вытрите его с помощью мягкой ткани.

По периметру передней стенки духового шкафа располагается резиновый уплотнитель, который обеспечивает правильную работу устройства. Регулярно проверяйте состояние данного уплотнителя. Если потребуется, почистите его с помощью не абразивных средств. Если резиновый уплотнитель будет поврежден, обратитесь в Сервисный центр.

Никогда не кладите на нижний уровень духового шкафа фольгу, т.к. она может помешать правильной работе духового шкафа и даже повредить эмаль.

Чистите стеклянную дверцу с помощью мягкой ткани, а затем высушите ее, протерев сухой тканью.

Не используйте абразивные средства и металлические скребки для чистки стекла духового шкафа, т.к. это может спровоцировать появление царапин и, соответственно, повреждения стекла.

Замена лампочки в духовом шкафу

Отключите духовой шкаф от электросети!

Снимите защитное стекло с лампочки;

Отвинтите старую лампочку и замените ее новой, устойчивой к высоким температурам (300°C). Характеристики лампочки должны быть следующими:

:

Температура нагрева 300°C

Напряжение 230 В

Мощность 25 Вт

Цоколь G9

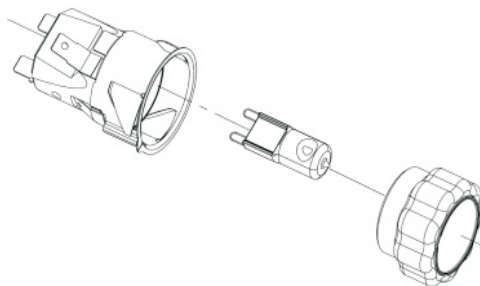

Поставьте стекло на место, подключите устройство к электросети.

ВНИМАНИЕ: Убедитесь, что устройство отключено от электричества перед заменой лампочки для того, чтобы избежать удара током.

Предупреждение: Не используйте устройство, если у него поврежден провод или разъем. Также не стоит пользоваться духовым шкафом после того, как он начал плохо работать или после различных повреждений. Во всех перечисленных случаях обратитесь за помощью в авторизированный сервисный центр.

ПОЛЕЗНАЯ ИНФОРМАЦИЯ ДЛЯ ПРИГОТОВЛЕНИЯ ПИЩИ

ОШИБКИ	ПРИЧИНЫ	КАК ИСПРАВИТЬ ОШИБКИ
Верхняя часть блюда покрылась корочкой, а нижняя часть не пропеклась	Не достаточно жара в нижней части духового шкафа	<ul style="list-style-type: none"> - Используйте естественное расположение конвекции - Используйте более глубокий противень - Уменьшите температуру - Расположите пирог на нижнюю позицию
Нижняя часть темнее верхней	Чрезмерный жар в нижней части духового шкафа	<ul style="list-style-type: none"> - Используйте естественное расположение конвекции - Используйте менее глубокий противень - Уменьшите температуру - Расположите пирог на более высокую позицию
Снаружи блюдо готово, а внутри сырое	Слишком высокая температура	<ul style="list-style-type: none"> - Уменьшите температуру и увеличьте время готовки
Снаружи блюдо слишком сухое	Слишком низкая температура	<ul style="list-style-type: none"> - Увеличьте температуру и уменьшите время готовки

Советы по безопасности

Во время работы духового шкафа его дверца и внешние части становятся горячими. Убедитесь, что дети не будут прикасаться к духовому шкафу.

Данное устройство не предназначено для использования детьми и людьми с ограниченными возможностями.

Внимательно следите за детьми и убедитесь, что они не принимают устройство за игрушку.

Для обеспечения безопасности детей мы советуем приобрести специальные аксессуары в наших авторизированных сервисных центрах. При заказе, пожалуйста, называйте код ВАВ и затем модель духового шкафа. Модель духового шкафа вы сможете найти на технической табличке устройства, расположенном на передней части устройства при открытой дверце.

Установка/снятие дверцы духового шкафа

Для облегчения процесса очистки внутри духового шкафа Вы можете снять дверцу. (рис.

11):

Откройте дверцу полностью и поднимите два рычага «В» (рис. 11-1);

Теперь, легонько приподнимая дверь, Вы можете снять ее, вытягивая скобки «А», как показано на рисунке 11-2.

Для обратной установки дверцы:

Держите дверцу в вертикальном положении, вставьте две скобки «А» в отделения для них.

Убедитесь, что гнездо «D» надежно закрепилось в специальном разьеме (медленно подвигайте дверцу вперед и назад);

Оставьте дверцу открытой, отсоедините 2 рычага «В» и закройте дверь.



Рис.11-1



Рис.11-2

Инструкции по снятию стеклянной дверцы

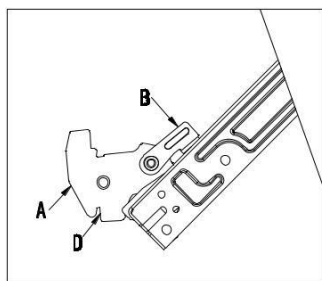
Дверца духового шкафа сделана из 3 панелей стекла, и сверху и снизу есть отверстия. Когда духовой шкаф работает, то горячий воздух выходит через дверцу для того, чтобы панель не нагревалась. Если между стеклянными панелями скопился конденсат, Вы можете снять дверцу, чтобы почистить ее.

Снимите дверцу, как было описано выше, и положите ее на безопасную поверхность (например, на стол, накрытый тканью), чтобы предотвратить появление царапин. Ручка двери должна находиться на одном уровне со столом. Убедитесь, что стеклянная дверь лежит на ровной поверхности, чтобы в процессе чистки не причинить ей какой-либо вред.

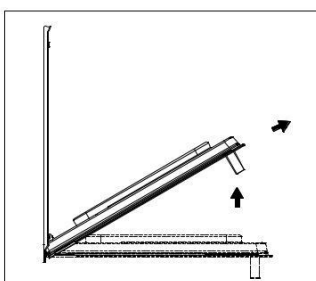
1. Нажмите на кнопку на левой и правой частях дверцы, извлеките верхнюю планку (Рис.1)
2. Медленно вытащите внутреннее стекло (Рис.2)
3. Ослабьте зажимы. (Рис.3)
4. Вытащите среднее стекло. (Рис.4)

Очистите стеклянные панели и другие части дверцы с помощью мягкой микрофибры или с помощью спонжа и горячей воды с маленьким количеством чистящего средства. Протрите все части сухой тканью.



Рис.1



Рис.2

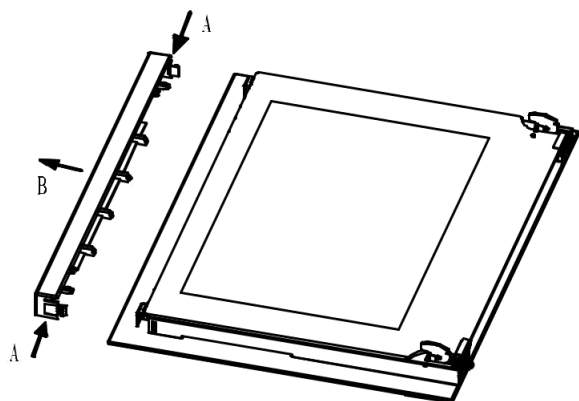

Рис.3

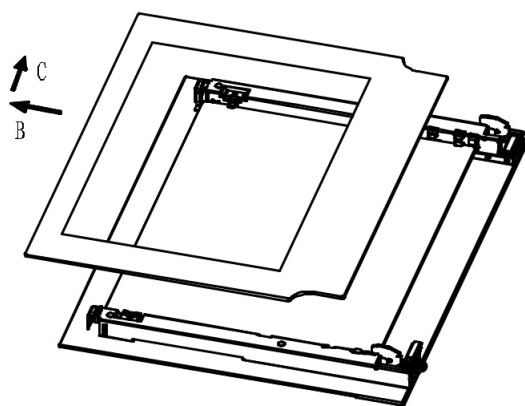

Рис.4

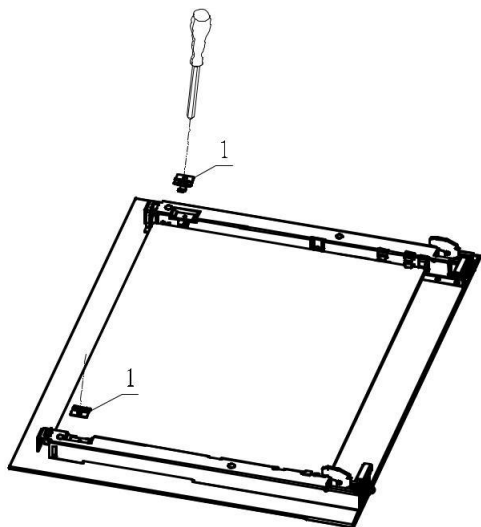

Данное устройство нельзя выбрасывать на обычные места для сбора мусора. Для утилизации духового шкафа необходимо отправить его в авторизованный центр по утилизации электрических и электронных устройств. Благодаря утилизации Вы помогаете сохранить природные ресурсы.

Важно: если Вы решили больше не пользоваться духовым шкафом, необходимо после отсоединения устройства от электропитания отрезать кабель. Внимательно следите за духовым шкафом в присутствии детей.

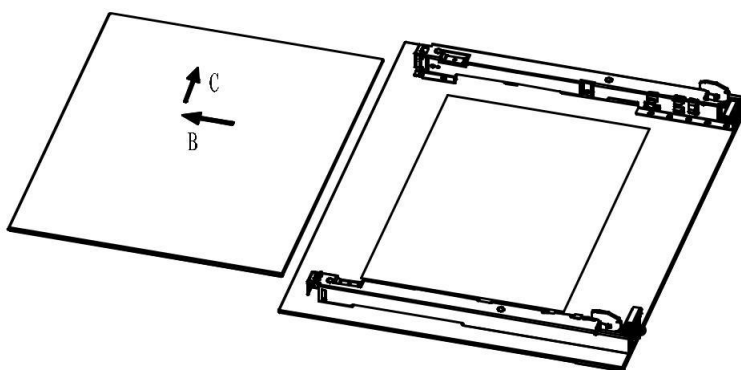
Импортер: Общество с ограниченной ответственностью «ЭЛЕКОМ». 119530, Российская Федерация, город Москва, Очаковское шоссе, дом 36, помещение 8., elekom_ooo@mail.ru.

Изготовитель: «ZIGMUND & SHTAIN GMBH»: Германия, Zobeltitzstr.94, 13403 Berlin