

# Zigmund & Shtain

ЭЛЕКТРИЧЕСКИЙ ЧАЙНИК **KE-83 SD**

РУКОВОДСТВО  
ПО ЭКСПЛУАТАЦИИ



Чайник с умом для  
идеального результата

# Zigmund & Shtain

Благодарим Вас за выбор бытовой техники компании **Zigmund & Shtain** и приобретение **электрического чайника KE-83 SD**. Надеемся, что наша продукция будет радовать Вас и в будущем. Вы также отдадите предпочтение изделиям нашей компании. Приятного использования!

## СОДЕРЖАНИЕ

Комплект поставки .....	3	<b>Зеленый чай</b>	
Гарантийные обязательства .....	3	Мятный чай по-мароккански.....	21
Функциональные особенности.....	4	Зелёный чай с яблоком .....	22
Общие рекомендации .....	5	<b>Красный чай</b>	
Меры предосторожности .....	6	Чай «Горячий цитрус» .....	23
Общий вид.....	9	Безалкогольный глинтвейн из Каркаде .....	24
Подготовка к работе .....	11	<b>Белый чай</b>	
Эксплуатация .....	12	Белый Ice-tea с фруктами .....	25
Очистка и уход.....	14	Белый чай с мятой.....	26
Возможные проблемы и способы их устранения .....	15	<b>Чай Мате</b>	
Технические характеристики .....	16	Ice-Мате .....	27
Утилизация.....	16	Мате на молоке .....	28
<b>Рецепты .....</b>	<b>17</b>	<b>Травяные чаи</b>	
<b>Черный чай</b>		Мятный чай со зверобоем.....	29
Чай с травами по-английски .....	19	Малиновый настой с нотками цитруса .....	30
Чай «От Азии до Европы» .....	20		



# Zigmund & Shtain

## КОМПЛЕКТ ПОСТАВКИ

1	Чайник .....	1 шт.
2	Подставка .....	1 шт.
3	Руководство по эксплуатации .....	1 шт.
4	Гарантийный талон .....	1 шт.

## ГАРАНТИЙНЫЕ ОБЯЗАТЕЛЬСТВА

- **При покупке проверьте соответствие номера устройства с номером, указанным в гарантийном талоне.** Убедитесь в наличии даты продажи, штампа торгующей организации и разборчивой подписи (или штампа) продавца в гарантийном талоне. Помните, что при утере гарантийного талона Вы лишаетесь права на гарантийный ремонт.
- **Срок гарантии на данное изделие составляет 12 месяцев с момента продажи его потребителю.** Производитель не несет ответственность за повреждения, вызванные несоблюдением правил эксплуатации и требований по технике безопасности, изложенных в данной инструкции.
- **Срок службы прибора составляет 3 года с даты приобретения,** при условии, что изделие используется в строгом соответствии с настоящим руководством по эксплуатации. В течение этого срока эксплуатация устройства не представляет опасности для жизни, здоровья и имущества владельца, а также для окружающей среды. Возможность его дальнейшей безопасной эксплуатации определяется сотрудниками сервисной службы по обращению владельца.

# Zigmund & Shtain

## ФУНКЦИОНАЛЬНЫЕ ОСОБЕННОСТИ

- **Максимальная мощность: 2200 Вт**
- Объем: 1,7 литра
- **5 режимов автоподогрева воды: 60/70/80/90/100 °С**
- **Режим поддержания температуры воды в течение 2-х часов**
- **Центральный контакт Strix (Великобритания)** - гарантия качества и долгого срока службы прибора (15 000 рабочих циклов)
- **Корпус из высококачественного безопасного термостойкого боросиликатного стекла (0% BPA)**
- **Основание корпуса и крышка из пищевой н/ж стали SUS 304 (0%BPA):**
  - высокие антикоррозийные свойства
  - нетоксичная, соответствует всем гигиеническим нормам
  - не изменяет вкус и цвет воды
- Шкала уровня воды
- **Сенсорное управление/ LED-дисплей**
- **LED-подсветка корпуса** при включении
- **Кнопка открывания на крышке**
- **Закрытый дисковый стальной нагревательный элемент**
- Поворотная база на 360°
- Отсек для хранения шнура

## БЕЗОПАСНОСТЬ

### 2 уровня защиты:

- Автоматическое отключение при закипании
- Автоматическое отключение при недостаточном количестве воды



5 режимов автоподогрева



Функция подогрева



Надежный контроллер (Великобритания)



Корпус: стекло + н/ж сталь



Сенсорное управление/ LED-дисплей



Светодиодная подсветка корпуса



# Zigmund & Shtain

## ОБЩИЕ РЕКОМЕНДАЦИИ

- При покупке чайника проверьте его работоспособность и комплектность.
- Проверьте соответствие номера аппарата с номером, указанным в гарантийном талоне на чайник. Убедитесь в наличии даты продажи, штампа торгующей организации и разборчивой подписи (или штампа) продавца в гарантийном талоне. Отрывные талоны на гарантийный ремонт вырезаются специалистами ремонтного предприятия только после выполнения работы. За каждый ремонт вырезается только один отрывной талон.
- Перед проведением каких-либо операций по уходу за чайником следует отключить его от электрической сети.
- Для очистки корпуса чайника используйте мягкую ткань, смоченную в слабом моющем растворе. Не пользуйтесь металлической губкой или абразивными чистящими средствами, поскольку они повреждают поверхность чайника.

### **ВНИМАНИЕ!**

**Перед началом эксплуатации прибора внимательно ознакомьтесь с руководством - в нем содержится важная информация, касающаяся Вашей безопасности, а также рекомендации по правильному использованию прибора и уходу за ним. Позаботьтесь о сохранности настоящего руководства, используйте его в качестве справочного материала при дальнейшем использовании прибора.**



# Zigmund & Shtain

## МЕРЫ ПРЕДОСТОРОЖНОСТИ

- Данный прибор предназначен только для эксплуатации в бытовых условиях. Для использования в коммерческих и промышленных целях прибор не предназначен.
- Используйте прибор только по назначению и в соответствии с условиями эксплуатации. Использование прибора в целях, не указанных в руководстве пользователя, является нарушением правил эксплуатации прибора.
- Запрещается использовать прибор вне помещений во избежание возможного попадания влаги и других посторонних предметов в корпус прибора.
- Чайник предназначен только для подогрева и кипячения питьевой воды. Не используйте его для подогрева и кипячения других жидкостей. Для заполнения берите только холодную воду.
- Устанавливайте чайник только на термоустойчивые, сухие и ровные поверхности.
- Не заполняйте чайник ниже отметки **MIN** и выше отметки **MAX**.
- Не наполняйте чайник выше отметки максимального уровня воды - вода при кипении может выплескиваться из носика.
- Не включайте чайник, если там нет воды или ее недостаточный объем - нагревательный элемент может выйти из строя.
- Чайник должен использоваться только с входящей в комплект подставкой. Не используйте подставки от других чайников. Использование аксессуаров, не рекомендованных производителем, может привести к пожару, поражению электрическим током, или травмам.
- Перед включением всегда плотно закрывайте крышку и следите за ее фиксацией. Не открывайте крышку в процессе нагревания и кипячения воды. В противном случае кипящая вода может выплеснуться наружу.
- Не включайте чайник в электросеть, напряжение которой выходит за пределы, указанные в технических характеристиках. Перед включением чайника в сеть убедитесь, что сетевой шнур и электрическая розетка надежно





# Zigmund & Shtain

## МЕРЫ ПРЕДОСТОРОЖНОСТИ

заземлены и не имеют повреждений. Не подключайте чайник к источнику постоянного тока. Не пользуйтесь нестандартными источниками питания или устройствами подключения.

- Во избежание перегрузки электросети не подключайте прибор одновременно с другими мощными электроприборами к одной и той же линии электропитания.
- Если чайник включается в сеть с использованием удлинителя, этот удлинитель должен иметь провод заземления.
- Избегайте попадания посторонних предметов внутрь корпуса чайника. В случае попадания посторонних предметов в корпус устройства, немедленно отключите вилку сетевого шнура от розетки и извлеките посторонние предметы из чайника.
- Не прикасайтесь к горячим поверхностям. Не держите руки над работающим чайником.
- Не ставьте чайник на газовую конфорку, электроплитку или на горячую плиту. Нельзя ставить его и на другую бытовую аппаратуру.
- Не допускайте самостоятельного включения и выключения чайника малолетними детьми.
- Данный прибор не предназначен для использования людьми (включая детей), у которых есть физические, нервные или психические отклонения, или недостаток опыта и знаний, за исключением случаев, когда за такими лицами осуществляется надзор или проводится их инструктирование относительно использования данного прибора лицом, отвечающим за их безопасность.
- В случае возникновения неисправностей в работе чайника, а также при появлении характерного запаха или задымления, отключите аппарат от электросети и обратитесь в сервисную службу. Не производите самостоятельно повторное включение.
- Предохраняйте чайник от чрезмерных вибраций и падений, это может повредить корпус и электронные компоненты, сократив тем самым срок службы аппарата.



# Zigmund & Shtain

---

## МЕРЫ ПРЕДОСТОРОЖНОСТИ

- Для предотвращения повреждения сетевого шнура не помещайте тяжелые предметы на сетевой шнур, не располагайте сетевой шнур около нагревательных приборов, кухонной плиты или микроволновой печи.
- В целях вашей безопасности при обнаружении дефектов сетевого шнура, прекратите работу. Не пытайтесь произвести ремонт самостоятельно. Замену шнура должен производить специалист сервисной службы.
- В случае возникновения любых неисправностей не пытайтесь самостоятельно отремонтировать чайник. Не доверяйте ремонт случайным лицам. Все ремонтные работы должны выполнять только специалисты сертифицированного сервисного центра.
- При отключении сетевого шнура от сети тяните за вилку, а не за шнур.
- Вынимайте вилку шнура питания из розетки при выключении чайника на длительное время.
- Чтобы не допустить пожара или повреждения электрическим током, не погружайте чайник, подставку, сетевой шнур или сетевую вилку в воду или другие жидкости.
- Несоблюдение требований эксплуатации и хранения может привести к преждевременному выходу чайника из строя или к поражению электрическим током!







# Zigmund & Shtain

## ОБЩИЙ ВИД

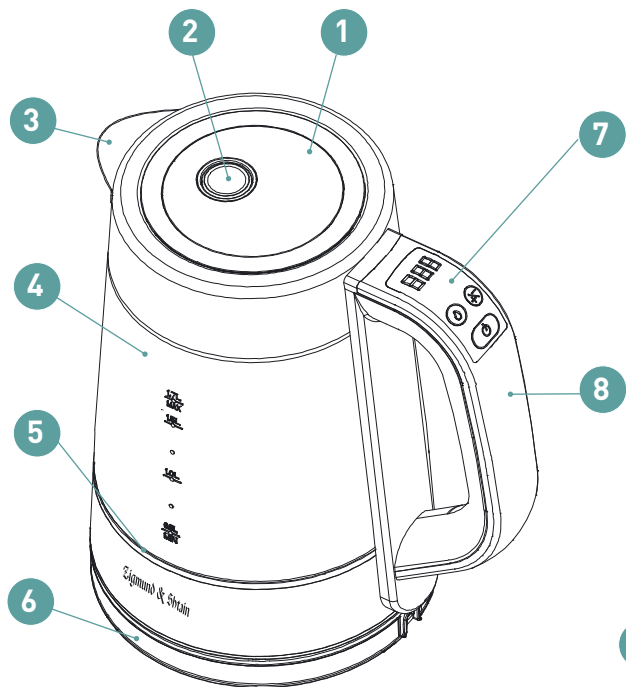

1. Крышка
2. Кнопка открывания крышки
3. Носик
4. Корпус
5. LED-индикаторы
6. Подставка с центральным контактом и сетевым шнуром
7. Панель управления
8. Ручка
9. Отсек для хранения сетевого шнура

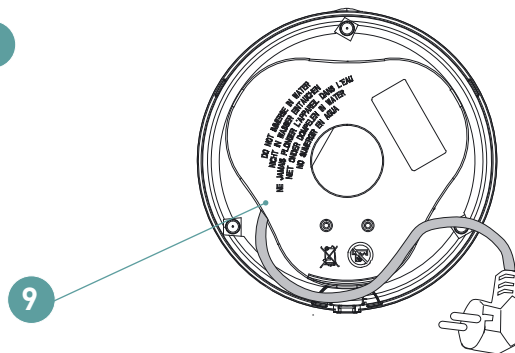



# Zigmund & Shtain

## ПАНЕЛЬ УПРАВЛЕНИЯ



1. Кнопка включения режима подогрева
2. LED-дисплей
3. Кнопка установки температурного режима:  
60/70/80/90°C
4. Кнопка **Вкл./Выкл.**



# Zigmund & Shtain

## ПОДГОТОВКА К РАБОТЕ

1. Извлеките чайник из упаковки и произведите внешний осмотр с целью определения возможных механических повреждений корпуса, сетевого шнура и органов управления.
2. Перед первым использованием тщательно промойте внутреннюю поверхность чайника, после чего откройте крышку и заполните его водой до максимального уровня.
3. Закройте крышку и поставьте чайник на подставку. Подключите устройство к заземленной сети напряжением ~220-240 В. Раздастся звуковой сигнал, вначале на дисплее отобразится значение «--», индикатор кнопки **Вкл./Выкл.**  будет мигать – чайник находится в дежурном режиме, при этом на дисплее отобразится текущая температура воды. Если в течение 40 сек с чайником не будут произведены какие-либо действия, он автоматически отключится.
4. Нажмите кнопку **Вкл./Выкл.** . Чайник автоматически перейдет в режим кипячения воды. Загорится внутренняя светодиодная подсветка корпуса. Дождитесь автоматического выключения. Достаньте вилку из сети и дайте чайнику остыть, вылейте использованную воду. Чайник готов к эксплуатации.

## ПРИМЕЧАНИЕ

В начале использования может чувствоваться специфический запах, оставшийся после изготовления прибора. Чтобы этого избежать, рекомендуем при первом кипячении добавить в воду небольшое количество лимонной кислоты (10-15 г). Затем эту воду вылить, хорошо промыть чайник и еще раз вскипятить воду – эту воду следует также вылить и только затем налить чистую воду для кипячения и питья.



# Zigmund & Shtain

## ЭКСПЛУАТАЦИЯ

### КИПЯЧЕНИЕ ВОДЫ

1. Нажмите кнопку на крышке, крышка чайника откроется.
2. Залейте в него воду (не менее минимальной отметки **MIN**, но не выше максимальной отметки — **MAX**).
3. Плотно закройте крышку чайника и поставьте чайник на подставку. Для вашей безопасности носик чайника направьте в противоположную от себя сторону. Вставьте вилку в сеть, раздастся звуковой сигнал, на дисплее отобразится значение «--»,
4. Нажмите кнопку **Вкл./Выкл** . Чайник автоматически перейдет в режим кипячения воды. Загорится светодиодная подсветка корпуса. Когда температура воды достигнет 100 °С, чайник отключится, подсветка корпуса погаснет. На дисплее будет отображаться текущая температура воды в чайнике.

### ВНИМАНИЕ!

**Во избежание ожогов никогда не открывайте крышку чайника в процессе кипения воды!**

5. Чтобы в случае необходимости прервать процесс нагрева воды, нажмите кнопку **Вкл./Выкл.**  - чайник выключится.
6. Чтобы снять чайник с подставки, возьмитесь за ручку и поднимите его, не наклоняя. Проявляйте особую осторожность, если чайник наполнен максимально.

### ВНИМАНИЕ!

**Разливайте кипяток медленно и внимательно, не наклоняя чайник слишком резко. Особенно будьте осторожны, если он заполнен до максимального уровня.**

7. Для повторного кипячения снова включите чайник кнопкой **Вкл./Выкл.** . Если чайник недавно выключился, подождите некоторое время перед его повторным включением.
8. В перерывах между кипячением чайник может оставаться на подставке. Если вы не собираетесь использовать чайник в течение длительного времени, отключайте его от сети.







# Zigmund & Shtain







## ЭКСПЛУАТАЦИЯ

9. Если вы налили мало воды или включили пустой чайник, произойдет автоматическое отключение чайника от сети, предотвращающее перегорание нагревательного элемента. В этом случае подождите несколько минут, пока остынет нагревательный элемент, после чего наполните чайник водой и приступайте к кипячению.

### УСТАНОВКА ТЕМПЕРАТУРНОГО РЕЖИМА НАГРЕВА

1. При желании вы можете выбрать температуру нагрева воды: 60/70/80/90°C. Нажатием кнопки  установите желаемое значение температуры - при нажатии кнопки на дисплее будут отображаться предустановленные значения. Нажмите кнопку  - начнется нагрев воды до установленной температуры, по ее достижении чайник автоматически отключается и переходит в режим поддержания установленной температуры в течение 2-х часов.
2. Если вы хотите отменить режим поддержания установленной температуры, нажмите повторно кнопку  или .

### ПОДДЕРЖАНИЕ УСТАНОВЛЕННОЙ ТЕМПЕРАТУРЫ ВОДЫ (АВТОПОДГРЕВ)

1. При необходимости можно включить режим подогрева воды. Для этого после выключения чайника нажатием кнопки  установите желаемое значение температуры, затем нажмите кнопку **Вкл./Выкл.**  - подогрев включится и будет поддерживать температуру воды в чайнике в течение 2-х часов.
2. Чтобы чайник автоматически после нагрева воды перешел в режим подогрева, необходимо заранее установить его. Для этого до включения чайника нажмите кнопку подогрева , затем нажмите кнопку **Вкл./Выкл.** . Чайник автоматически перейдет в режим кипячения воды, после чего автоматически перейдет в режим подогрева. На дисплее будет отображаться текущая температура воды.
3. Если вы хотите отменить режим подогрева, нажмите кнопку  или  - после нагрева чайник выключится без последующего включения подогрева.



# Zigmund & Shtain

## ОЧИСТКА И УХОД

### ОЧИСТКА КОРПУСА

- Перед очисткой отключите устройство от сети и дайте ему остыть.
- Никогда не погружайте корпус чайника, шнур, вилку или подставку питания в воду, не держите их под проточной водой.
- Всегда следите за тем, чтобы вода не попадала на электрические соединения.
- Протрите корпус умеренно влажной салфеткой, затем вытрите насухо.
- Не используйте химические или абразивные чистящие средства - это приведет к образованию царапин на поверхности чайника.
- Перед следующим включением прибора хорошо его просушите.

### ОЧИСТКА ЧАЙНИКА ОТ НАКИПИ

Важно регулярно производить удаление накипи из чайника, причем периодичность этой операции будет зависеть от частоты использования устройства и жесткости воды в вашем регионе. Рекомендуем проводить очистку нагревательного элемента не реже одного раза в месяц.

Отказ от периодического удаления накипи может аннулировать гарантийные обязательства.

#### Чтобы препятствовать образованию накипи:

- выливайте из чайника воду после каждого использования;
- не оставляйте воду в чайнике на ночь;
- используйте фильтрованную воду вместо воды из-под крана.

### ВНИМАНИЕ!

**Накипь может привести к неправильной работе чайника и даже повредить нагревательный элемент. Важно регулярно удалять накипь в соответствии с приведенными инструкциями.**

**Удаляйте накипь с помощью средства от накипи для электрических чайников (следуйте инструкциям к средству). Можно также использовать лимонную кислоту (в гранулах). Используйте ее следующим образом:**

1. Налейте в чайник воду на  $\frac{3}{4}$ , вскипятите ее, после чего снимите чайник с подставки и поставьте его в пустую раковину или чашу.



# Zigmund & Shtain

## ОЧИСТКА И УХОД

2. Добавьте в воду 25-30 г лимонной кислоты и подождите некоторое время. НЕ ИСПОЛЬЗУЙТЕ БОЛЕЕ КОНЦЕНТРИРОВАННЫЙ РАСТВОР!
3. Как только бурное выделение пузырьков закончится, вылейте воду из чайника и хорошо промойте его холодной водой.
4. Протрите наружную поверхность чайника влажной тканью, чтобы удалить следы кислоты, которые могут повредить покрытие.
5. Перед использованием чайника всегда следите за тем, чтобы электрические соединения и органы управления были абсолютно сухими.

## ВОЗМОЖНЫЕ ПРОБЛЕМЫ И СПОСОБЫ ИХ УСТРАНЕНИЯ

Прежде чем обратиться в сервисный центр, пожалуйста, попробуйте самостоятельно устранить неполадки в работе устройства, руководствуясь нижеприведенной таблицей.

Проблема	Причина	Способ устранения
Чайник не включается (индикатор не светится)	Отсутствие питания	Проверьте подачу электропитания
Чайник преждевременно отключается	Образовалась накипь на нагревательном элементе	Очистите нагревательный элемент согласно разделу «Очистка и уход».
Чайник выключается через несколько секунд.	В чайнике нет воды, сработала защита от включения чайника без воды	Рекомендуемый минимальный объем воды в чайнике - 500 мл



# Zigmund & Shtain

## ТЕХНИЧЕСКИЕ ХАРАКТЕРИСТИКИ

Мощность: .....	2200 Вт
Номинальное напряжение: .....	~220-240 В, 50/60 Гц
Объем: .....	1.7 л
Материал корпуса: .....	термостойкое боросиликатное стекло/сталь SUS 304
Центральный контакт: .....	Strix (Великобритания)
5 режимов автоподогрева: .....	60/70/80/90/100°C
Функция подогрева: .....	2 часа
Автоматическое отключение при закипании: .....	да
Автоматическое отключение при отсутствии воды: .....	да
Габаритные размеры: .....	22.2 x 15.7 x 24.4 см
Вес (нетто/брутто): .....	1.26/1.58 кг
Длина сетевого шнура: .....	0,75 м
Цвет .....	сталь/черный

## ПРИМЕЧАНИЕ

**В порядке дальнейшего улучшения качества продукции, производитель имеет право вносить изменения в дизайн и конструкцию прибора, которые могут быть не отражены в настоящем руководстве по эксплуатации.**



### УТИЛИЗАЦИЯ

Прибор собран из современных и безопасных материалов. По окончании срока службы, во избежание возможного причинения вреда жизни, здоровью потребителя, его имуществу или окружающей среде, прибор должен быть утилизирован отдельно от бытовых отходов в соответствии с правилами по утилизации отходов в вашем регионе.

**Товар сертифицирован в соответствии с законодательством РФ.**







**ВКУСНЫЕ  
РЕЦЕПТЫ  
НА КАЖДЫЙ  
ДЕНЬ**



# Zigmund & Shtain

Чай - это самый распространенный и популярный напиток в мире. Его пьют миллионы людей - взрослые и дети. Он оказывает положительное влияние на организм человека, омолаживает, помогает снизить вес. Есть несколько способов обработки чайного листа: вяление, сушка, скручивание или ферментация. В зависимости от этого, различают виды чая, названия которых обычно связаны с его цветом.

**Чёрный чай** считается напитком долголетия. Его способность усиливать мозговое кровообращение является предупреждением инсульта. Эфирные масла, которые содержатся в черном чае, придают ему необыкновенный аромат и действуют успокаивающе на центральную нервную систему человека.  
Температура заваривания: 80 – 100°C

**Зеленые чаи** богаты витаминами и полезными веществами, с высоким содержанием кофеина. Имеют неяркий настой от желтоватого до зеленого цвета, с ярким ароматом и насыщенным вкусом.  
Температура заваривания: 70-80°C

**Белый чай** можно отнести к самым редким и дорогим видам чая, к тому же он весьма чувствителен к транспортировке и хранению. Этот напиток с цветочным ароматом и удивительно приятным вкусом. По целебным свойствам белому чаю нет равных среди других видов чая.  
Температура заваривания: 60 – 70°C

## Умение правильно заваривать чай – это целая наука!

Считается, что все полезные свойства чая раскрываются исключительно при его правильном хранении и заваривании.

**Приятного чаепития!**

**Чай Каркаде** изготавливается из гибискуса и обладает целебными свойствами, за что в арабской культуре называется «лекарством от всех болезней». Употребляется в холодном и горячем виде.  
Температура заваривания: 80 – 100°C

**Чай Мате** – популярная разновидность фиточая из Латинской Америки, который производится из падуба парагвайского. В листьях и побегах парагвайского падуба содержится большое количество органических кислот, микроэлементы, комплекс витаминов, в том числе все витамины группы В, танин, ванилин, теобромин и теofilлин.  
Температура заваривания: 70 – 80°C

**Травяные чаи** не содержат чайных листьев, хотя их традиционно называют чаем или фиточаем. Травяные чаи – это не только приятные, но и полезные для здоровья напитки, каждый из которых может использоваться и для питья, и для лечения различных заболеваний.  
Температура заваривания: 90 – 100°C

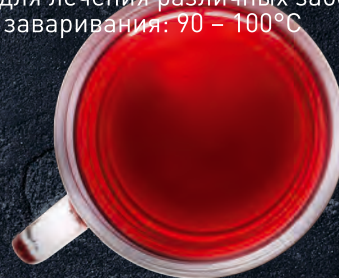



## Чай с травами по-английски

### Ингредиенты:

- Вода – 500 мл
- Чёрный чай – 15 г
- Корица – 5 г
- Гвоздика (бутоны) – 6 шт.
- Цедра лимона – 10 г

### Приготовление:

Цедру лимона натереть на мелкой терке. В заварочный чайник поместить все ингредиенты и залить водой, нагретой до 90 °С. Дать настояться 3-5 минут, добавить сахар или мед по вкусу.

### Совет:

Чай лучше заваривать в чайнике с открытой крышкой. Это насыщает листья кислородом и помогает аромату раскрыться.





## Чай «От Азии до Европы»

### Ингредиенты:

- Чёрный чай – 10 г
- Замороженная облепиха – 100 г
- Апельсиновый сок – 200 мл
- Лимонный сок – 40 мл
- Сок имбиря – 40 мл
- Мед – 40 г

### Приготовление:

В заварочный чайник поместить все ингредиенты. Залить водой, нагретой до температуры 60°C. Напиток процедить и разлить по чашкам.



Зеленый  
чай

## Мятный чай по-мароккански

### Ингредиенты:

- Вода – 750 мл
- Зелёный чай – 20 г
- Мята свежая – 4 веточки
- Сахар – 60 г

### Приготовление:

Листья мяты отделить от веточек и вместе с сахаром положить в заварочный чайник. Зелёный чай поместить в другой чайник и залить 500 мл воды, нагретой до 80°C. В чайник с мятой и сахаром добавить оставшуюся воду, и дать настояться 3 минуты. Зеленый чай перелить через мелкое сито в чайник с мятой и перемешать.

### Совет:

При подаче в каждую чашку положить по веточке мяты. К чаю следует подать тростниковый сахар.



## Зелёный чай с яблоком

### Ингредиенты:

- Вода – 500 мл
- Зелёный чай – 15 г
- Яблоко – 1 шт.
- Мёд – 10 г

### Приготовление:

В заварочный чайник поместить зелёный чай, залить нагретой до 80°C водой и дать настояться 3 минуты.

Яблоко разрезать на 2 половины, очистить и нарезать небольшими кубиками. Яблоко и мёд разложить по кружкам, добавить свежезаваренный зелёный чай и дать настояться 3 минуты.



## Чай «Горячий цитрус»

### Ингредиенты:

- Вода – 400 мл
- Чай Каркаде – 10 г
- Мёд – 40 г
- Грейпфрут, апельсин, лимон – 1 долька

### Приготовление:

Чай Каркаде, фрукты и мед поместить в небольшую кастрюлю и залить кипятком. Довести до кипения, затем перелить в чайник. Настаивать 2 минуты.





## Безалкогольный глинтвейн из Каркаде

### Ингредиенты:

- Вода – 500 мл
- Чай Каркаде – 15 г
- Гвоздика (бутоны) – 4 шт.
- Корица молотая – 5 г
- Корень имбиря – 5 г

### Приготовление:

Корень имбиря промыть и нарезать тонкими пластинами.

В заварочный чайник поместить Каркаде, имбирь и специи, залить подогретой до 90°C водой и настаивать 30 минут. Затем напиток следует процедить и добавить мёд.





## Белый Ice-tea с фруктами

### Ингредиенты:

- Вода – 1 л
- Белый чай – 25 г
- Клубника – 100 г
- Манго – 0,5 шт.
- Ананас – 0,5 шт.

### Приготовление:

Фрукты промыть, очистить и нарезать кубиками. 1 литр воды нагреть до температуры 70°C и заварить белый чай. Чай настаивать 2-3 минуты, после чего процедить. В кувшин поместить нарезанные фрукты, добавить заваренный чай и охладить.



## Белый Ice-tea с мелиссой

### 🍵 Ингредиенты:

- Вода – 500 мл
- Белый чай – 15 г
- Мелисса – 10 г

### 👩‍🍳 Приготовление:

В заварочный чайник поместить белый чай, смешанный с мелиссой. Залить водой, нагретой до 70°C и дать настояться 5-7 минут.



## Ice-Mate

### Ингредиенты:

- Вода – 250 мл
- Чай Мате – 20 г
- Цитрусовый сок – 20 мл
- Сахар – 40 г

### Приготовление:

В заварочный чайник поместить чай Мате, добавить сахар и залить 250 мл воды, нагретой до температуры 80°C. Настаивать от 5 до 10 мин. Положить на дно бокала веточку мяты, добавить цитрусовый сок и полностью заполнить бокал кусочками льда. Заварившийся Мате процедить и перелить в бокалы со льдом.



## Мате на молоке

### Ингредиенты:

- Молоко – 500 мл
- Мёд – 30 г
- Чай мате – 20 г

### Приготовление:

В небольшую кастрюлю налить молоко, поставить на огонь и нагреть до температуры 60°C. Добавить чай Мате и мёд, довести до кипения, но не кипятить. Молоко с чаем снять с огня, процедить и разлить по чашкам.



## Мятный чай со зверобоем

### Ингредиенты:

- Вода – 500 мл
- Листья перечной мяты – 10 г
- Зверобой – 5 г
- Мед – 10 г

### Приготовление:

В заварочном чайнике смешать листья перечной мяты и зверобой. Залить травы водой, нагретой до 90°C и дать настояться 15 минут. Отвар процедить, добавить мед и разлить по чашкам.



## Малиновый настой с нотками цитруса



### Ингредиенты:

- Вода – 400 мл
- Листья малины – 20 г
- Малиновое варенье – 30 г
- Лимон – 10 г



### Приготовление:

В термос поместить листья малины, залить кипятком и настаивать 6 часов. После того как настой будет готов, его следует разлить по чашкам, добавить дольку лимона и чайную ложку малинового варенья.



# Zigmund & Shtain

ТЕХНИКА СО ВКУСОМ





**Zigmund & Shtain**  
ТЕХНИКА СО ВКУСОМ

